

# Beta Action



SEGUICI SU  
INSTAGRAM!



Rimani sempre aggiornato  
sulle ultime novità e promozioni

## INDUSTRIA E ARTIGIANATO

Promozione valida dal 02/09/2024 al 28/02/2025  
Prezzi netti I.V.A. esclusa

# 2024 2/2

# INDICE PER ARTICOLO

<b>1</b>		1760TMC	45	332	50	7644GG	86	902A/C22	33	M195	14
111CM	26	1768	68	342	50	7647GG	86	910/55	35	M213	14
111E	26	1771BM	58	345SB	50	7648GG	87	910A/C16	34	M230	14
111EN	26	1772M	58	363	50	7650	88	910A/C16HR	34	<b>R</b>	
111ER	26	1773S	59	376	50	7650B	88	920/55	35	RSC24/5	6
141/B6	25	1773U	65	3025N 1,0	69	7654B	88	920A/C17M	34	RSC24/6	6
142/SC9I	25	1778MT	59	3025N/PF	69	7654N	88	920A/C17MR	34	RSC24/7	6
142MC/SC9I	29	1778SOS	58	3027N	69	7657B	89	920MQ/C16	62	RSC24/8	6
142SN/SC9	25	1827/K	49	3068	17	7657N	89	928/55	35	RSC24AXL/7	8
192/S2	25	1833	54	3069	17	7659N	89	928A/C12	34	RSC24AXL/8	8
1031/S4	40	1833 MW	51	3700 O7/5M	11	7664N	90	950/D6	28	RSC24AXL/9	8
1044N	39	1833 XSW	51	3900 O7/5M	11	7665N	90	951/S6	28	RSC24AXLP/7	9
1048N	39	1836AW	52	<b>4</b>		7670G	88	952/D7	28	RSC24L-CAB	8
1048N/D3	39	1837C/2100	54	42/SC9I	24	7679GG	87	953/S5	27	RSC28	9
1048VN	39	1837C/4300	54	42/SP15	24	7750N	91	9520P	96	RSC50 D	3
1052	40	1838/11LED	55	42/SP25	24	7780QN	92	9541F	96	RSC50 E	3
1068	40	1838AM	55	411/K7	41	7818BL	92	9547T	96	RSC50 F	3
1128BAX	58	1838COB	55	412/SP25	41	7818L	92	9547WSK	96	RSC50 I	2
1128BMX	58	1838FLASH	54	415CO/SP19A	41	7850G	91	9548 G	96	<b>T</b>	
1128FX	58	1838P	54	418/K3	41	7860B	93	9563G	96	T01	15
1128MQ	62	1838POCKET	52	419/SP7	41	7860G	93	9563U	96	T05	15
1149F	57	1838SLIM	55	420D/SP8	41	7865B	93	9755	49	T06	15
1150HPC 180	38	1838SW	52	437U/09	42	7865G	93	9860	64	T31	15
1169BM/D3	38	1839BRW	53	446/C110	42	7867B	93	9840BF	64	T45	15
1169GBM/D2	38	1839W/K1	53	451/C8	42	7867G	93	9841N P200	65	T50	15
1169MQ/D2	62	1839W/K2	53	<b>5</b>		7900G	93	9841R P200	65	T63	15
1169N/D4	40	1842 15-H05/LED	60	55/B12N	24	7930MG	90	9842W	64	T68	15
1199ESD/D3	57	1844 15-H05	60	5904VU/1M	12	7937MG	90	9843T	64	T80	15
1203E/D10N	31	1844 15-H05/SCK	60	5988/INOX	63	7971L	94	9844T/K12-1773U	64	T91	15
1203E/D5	31	1845 15-H07	60	5988VU/M	12	7978L	94	<b>C</b>		T92	15
1203E/D8P	31	1852R1750	67	<b>6</b>		7980L	95	C3	23	T137	15
1207E/TX-D7	31	186 8-32	25	605DGT/2	36	7980RN	95	C04TSS/7	63	T145	15
1210E/GE	30	1860BH	48	605E	36	7981N	95	C5	22	T221	15
1211E/GE	30	1860BHT/KT	48	666	37	7984EG	95	C6T	22	T234	15
1243/D7	31	1860SQ	49	667	37	7984G	95	C7AT	22	T236	15
1256/C36-2	32	1889N	70	677/C	36	7985N	95	C8B	21		
1257LPH/S8	29	1895 6	67	<b>7</b>		7996N	94	C9DA	23		
1263/D10	31	1895 13	67	720/C12	77	7997GN	87	C10	22		
1263/D8	31	1895 27	67	720LC/C3	77	7998GN	87	C10S	22		
1263MC/D8	29	1898/M	68	720ME/C8	77	<b>8</b>		C11	22		
1267TX/D7	31	1898/S	68	7042LCD	49	855P	31	CP15	19		
1273MQ/D6	62	1900M 8/KC	61	7043	49	860/C27	29	C19	19		
1273MQF/D6	62	1900M 10/KC	61	7212B	84	860MIX/A31	29	C20L	19		
1370	46	1900S/KC	61	7212G	84	861/C100	33	C20TSS	63		
1370T	46	1922P1	76	7213G	84	862F/A7	32	C22B-O	19		
1390	46	1922P2	76	7214G	84	862XP/A16	32	C22BL-O	19		
1430/S5	47	1922P3	76	7218G	84	867/C52	32	C22BM-O	19		
1498/12	66	1927B	74	7270Y	81	8029RS	71	C27S	18		
1498/24	66	1927B/K5	74	7271V	81	8097 D	71	C37/6	10		
1498BC/12	66	1927P	74	7272V	80	8097SL D	71	C37/7	10		
1498LT/12	66	1927P/K3	74	7273G	81	8134	72	C37/8	10		
1498LT/12-24	66	1927XM	74	7274G	81	8135	73	C39/6	10		
1500N	47	1927XM/K5	74	7275N	81	8135H	73	C39/7	10		
1545/C5M	47	1928DA	75	7276N	81	8143	72	C39/8	10		
1547/C6	47	1928P	75	7293HM	85	8146	72	C41H	19		
1599F	42	1928XM	75	7294HM	85	8146C 0,25	72	C45PRO AW	4		
1600Q 10	33	1930LH	76	7294HMC	85	8148	73	C45PRO AX	4		
1608/C9	57	1930PA	76	7317NA	83	8150	70	C45PRO BW	4		
1609B	57	1933IH	77	7320NA	83	8153	70	C45PRO BX	4		
1650	43	1933IL	77	7321NA	83	8156	70	C45PRO W/268UT	5		
1651DGTB	43	1936/5A	78	7322SA	83	8181 6/B4	70	C45PRO X/268UT	5		
1674C	43	1942A	77	7323SA	83	8182 8,5/B2	70	C48M	17		
1691MG	43	1946	78	7328A	94	<b>9</b>		C48P	18		
1693L	44	1946C 4,8	78	7328N	94	96/BG7	27	C51	18		
1696T	44	1949XS	78	7352G	82	96/SC9	27	C56	16		
1725	59	<b>2</b>		7354N	82	96BPC/SC9	27	C56PL O	16		
1741	56	2001/BZ27 VU	23	7356G	82	96BP-CL/SC9	29	C57S/B	16		
1740B	56	2029/VV	21	7357G	82	96LBP/SC9	27	C59A	16		
1741P	56	2036/TV	20	7372B	82	96T/S5P	28	C99	18		
1741U	56	2038/TV	21	7422P	85	9710/B6	65	<b>M</b>			
1748-N	57	2080/DL	20	7426P	85	9752/B6	65	M01	13		
1749A	64	2080/DS	20	7430T	85	97BRTL/SC8	27	M25	13		
1749AC	64	2080/V12	20	7579QN	92	97BTX/SC8	27	M30	13		
1750	50	2080/V17	20	7600G	92	97BTX-C/SC8	29	M60	13		
1750KG10	50	2400 RSC24/7-VIS	7	7600N	92	97BTL/SC8	27	M63	13		
1760/IR500	68	2400 RSC24A/8-VIL	7	7636N	92	97TTX/S6	28	M100	13		
1760/OHM	44	<b>3</b>		7637B	89	900/55	35	M105	14		
1760/RMS	45	32AU	46	7637G	89	900/C11Z	33	M118	14		
1760PA/AC-DC	68	33LT	46	7640GG	86	900/C39N	35	M120	14		
1760S	45	33NR	46	7642G	91	900/C39U	35	M129	14		

Le immagini sono indicative, Beta Utensili si riserva il diritto di apportare aggiornamenti e migliorie alla propria gamma produttiva senza alcun preavviso.

## ARREDO OFFICINA RSC50 - C45PRO

2÷5

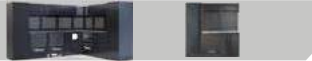

## CASSETTIERE MOBILI

6÷11



## ASSORTIMENTI E MODULI

12÷15



## BANCHI E TRANSPALLET

16-17



## CARRELLI E CESTELLI

17÷19



## VALIGIE, ZAINI E BORSE

20÷23



## CHIAVI DI MANOVRA

24÷28



## UTENSILI COLOR CODE

29



## GIRAVITE

30-31



## INSERTI E BUSSOLE

32÷35



## DINAMOMETRIA

36-37



## PINZE

38÷40



## FORARE E FILETTARE

41-42



## MISURARE

43÷45



## MARTELLI E SCALPELLI

46



## ESTRARRE

47



## SALDATURA

48-49



## IDRAULICA

50



## ILLUMINAZIONE

51÷55



## MANUTENZIONE GENERALE

56



## BM - PRODOTTI ELETTRICI

57



## TAGLIARE

58-59



## AVVOLGITORI - AVVOLGITUBI

60-61



## UTENSILI ISOLATI

62

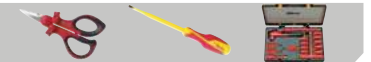

## UTENSILI INOX

63



## BETA CHEMICALS

64-65



## AUTOMOTIVE

66÷70



## ROBUR

70÷73



## UTENSILI PNEUMATICI

74÷78



## CALZATURE DI SICUREZZA

79÷85



## ABBIGLIAMENTO DA LAVORO

86÷95



## BETA COLLECTION

96



Articoli in confezione appendibile

Beta continua ad investire nella propria produzione  
**MADE IN ITALY** ed è orgogliosa di presentare  
**LA NUOVA LINEA DI ARREDO**

**RSC50**

• **QUALITÀ**

La nostra rinomata cura nella scelta dei materiali impiegati, la meticolosa attenzione al dettaglio e non ultimo il design accattivante rendono l'RSC50 unico nel suo genere.

• **FUNZIONALITÀ E ROBUSTEZZA**

Il piano di lavoro in lamiera verniciata, con rivestimento protettivo in PVC, è profondo 63 cm per garantire una superficie di lavoro ampia, comoda e funzionale.

La predisposizione al montaggio di una morsa lo rende adatto anche per gli impieghi più gravosi.

• **EFFICIENZA**

Montaggio semplice e rapido, grazie all'ottimizzazione produttiva dei vari componenti della gamma.



• **FLESSIBILITÀ**

Ogni combinazione d'arredo può essere ampliata o modificata in qualsiasi momento in base alle proprie esigenze.

• **COMPATIBILITÀ**

I cassetti, grazie alla dimensione standard Beta (588x367 mm), possono contenere i numerosi moduli portautensili, disponibili in versione morbida in EVA oppure rigida in ABS.

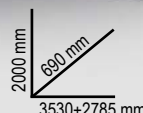

625 kg

**RSC50 I** 050001045

€ 18.810,00 **€ 9.150,00**

**Combinazione arredo officina RSC50 composta da:**

- 1 piano di lavoro da 2.240 mm (RSC50 PG/3-2,2MT)
- 1 piano di lavoro da 1.495 mm (RSC50 PG/2-1,5MT)
- 1 modulo fisso con 7 cassetti (RSC50 M7)
- 1 cassettiera mobile con 7 cassetti (RSC50 C7)
- 1 modulo fisso di servizio con 2 cassetti (RSC50 MS-2C)
- 1 angolo completo autoportante (RSC50 AC-G)
- 1 modulo fisso con 5 cassetti (RSC50 M5)
- 1 modulo fisso con 2 antine (RSC50 MA)
- 5 pensili a muro (RSC50 PM)
- 5 pannelli forati portautensili superiori (RSC50 PFS)
- 5 pannelli forati portautensili inferiori (RSC50 PFI)
- 5 coppie montanti DX-SX (RSC50 P/2MDX-SX)
- 2 armadi ad 1 anta (RSC50 A1)



*Il nuovo arredo RSC50 offre combinazioni precomposte studiate da Beta per il professionista, oppure consente di progettare in completa autonomia la propria postazione di lavoro scegliendo tra i numerosi moduli sottobanco, sovrastrutture e complementi d'arredo. La personalizzazione del colore delle maniglie dei cassetti e l'illuminazione applicabile sotto i piani di lavoro e ai pensili rendono unico il nuovo arredamento RSC50, la scelta ideale per chi desidera lavorare in un ambiente funzionale ed efficiente.*

## RSC50 F

050001030

€ 10.760,00

€ 5.330,00

### Combinazione arredo officina RSC50 composta da:

- 1 piano di lavoro da 2.240 mm (RSC50 PG/3-2,2MT)
- 1 modulo fisso con 7 cassetti (RSC50 M7)
- 1 cassetiera mobile con 7 cassetti (RSC50 C7)
- 1 modulo fisso di servizio con 2 cassetti (RSC50 MS-2C)
- 3 pensili a muro (RSC50 PM)
- 3 pannelli forati portautensili superiori (RSC50 PFS)
- 3 pannelli forati portautensili inferiori (RSC50 PFI)
- 3 coppie montanti DX-SX (RSC50 P/2MDX-SX)
- 1 armadio a 2 ante (RSC50 A2)

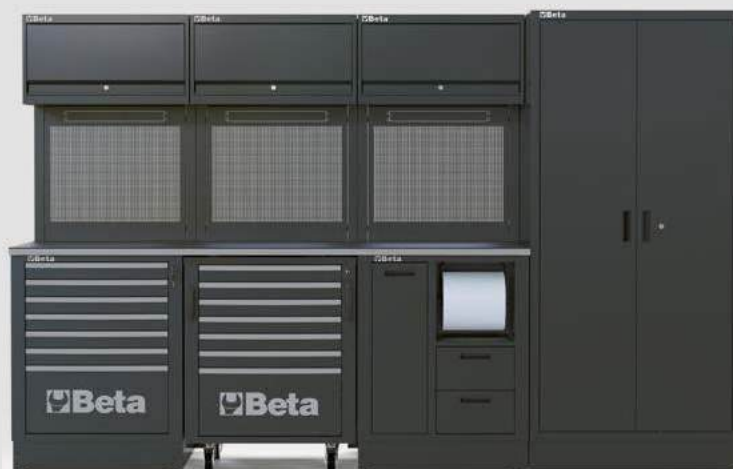
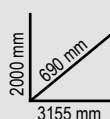

361 kg

## RSC50 E

050001025

€ 8.880,00

€ 4.390,00

### Combinazione arredo officina RSC50 composta da:

- 1 piano di lavoro da 2.240 mm (RSC50 PG/3-2,2MT)
- 1 modulo fisso di servizio con 2 cassetti (RSC50 MS-2C)
- 1 modulo fisso con 7 cassetti (RSC50 M7)
- 1 modulo fisso con 2 antine (RSC50 MA)
- 3 pensili a muro (RSC50 PM)
- 3 pannelli forati portautensili superiori (RSC50 PFS)
- 3 pannelli forati portautensili inferiori (RSC50 PFI)
- 3 coppie montanti DX-SX (RSC50 P/2MDX-SX)

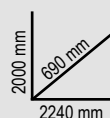

266 kg

## RSC50 D

050001020

€ 6.740,00

€ 3.290,00

### Combinazione arredo officina RSC50 composta da:

- 1 piano di lavoro da 1.495 mm (RSC50 PG/2-1,5MT)
- 1 modulo fisso con 5 cassetti (RSC50 M5)
- 1 modulo fisso con 2 antine (RSC50 MA)
- 2 pensili a muro (RSC50 PM)
- 2 pannelli forati portautensili superiori (RSC50 PFS)
- 2 pannelli forati portautensili inferiori (RSC50 PFI)
- 2 coppie montanti DX-SX (RSC50 P/2MDX-SX)
- 1 armadio ad 1 ante (RSC50 A1)

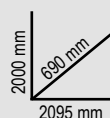

230 kg



## C45PRO A

Combinazione arredo officina C45PRO composta da:

- Modulo fisso con 7 cassetti (C45PRO M7)
- Modulo fisso di servizio (C45PRO MS)
- Modulo fisso con 2 antine (C45PRO MA)
- 3 pensili a muro (C45PRO PM)
- 3 pannelli forati portautensili (C45PRO PF)
- 2 staffe per parete tipo largo (C45PRO SL)
- 2 staffe per parete tipo stretto (C45PRO SS)

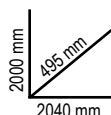

### C45PRO AX

045000003

206 kg

€ 3.470,00 € 1.780,00

- Piano di lavoro in MDF rivestito in acciaio inossidabile (C45PX/3-2,0MT)



### C45PRO AW

045000004

204 kg

€ 3.340,00 € 1.780,00

- Piano di lavoro in legno multistrato (C45PW/3-2,0MT)



## C45PRO B

Combinazione arredo officina C45PRO composta da:

- Modulo fisso con 5 cassetti (C45PRO M5)
- Modulo fisso con 2 antine (C45PRO MA)
- Armadio ad 1 anta (C45PRO AS1)
- 2 pensili a muro (C45PRO PM)
- 2 pannelli forati portautensili (C45PRO PF)
- 2 staffe per parete tipo largo (C45PRO SL)
- 1 staffa per parete tipo stretto (C45PRO SS)

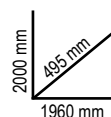

### C45PRO BX

045000021

191 kg

€ 3.130,00 € 1.600,00

- Piano di lavoro in MDF rivestito in acciaio inossidabile (C45PX/2-1,3MT)



### C45PRO BW

045000022

190 kg

€ 3.000,00 € 1.600,00

- Piano di lavoro in legno multistrato (C45PW/2-1,3MT)



**NEW!**

# RIFATTI IL LOOK! VESTI A NUOVO LA TUA OFFICINA

Acquista la combinazione  
C45PRO X o C45PRO W  
...**AGLI UTENSILI**  
**CI PENSA BETA!**



## C45PRO X/268UT

045001988

Piano di lavoro in MDF rivestito  
in acciaio inossidabile  
(C45PX/3-2,0MT)

~~€ 6.590,00~~

**€ 2.590,00**



045001989

## C45PRO W/268UT

Piano di lavoro  
in legno multistrato  
(C45PW/3-2,0MT)

~~€ 6.460,00~~

**€ 2.590,00**

**COMPRESO NEL PREZZO L'ASSORTIMENTO di**

**268 UTENSILI**



per impiego universale, in vassoi EVA morbidi

del valore di **€ 890,00**



17

- BW 96T ○ 2-2,5-3-4-5-6-7-8 mm
- BW 34 150-175 mm
- BW 1370 300 g
- BW 1390 Ø 35 mm
- BW 1719BMA8/Q ■ 200 mm
- BW 1719BMA8/T ▲ 200 mm
- BW 1719BMA8/P I 200 mm
- BW 1719BMA8/M ▽ 200 mm
- BW 1719BMA8/R ● 200 mm



36

- BW 97TTX ○ T10-T15-T20-T25-T30
- 1038 ● 19+60 mm
- 1036 ● 19+60 mm
- 1034 ○ 19+60 mm
- 1032 ○ 19+60 mm
- BW 1166BM ● 160 mm
- BW 1150BM = 180 mm
- BW 1082BM < 160 mm
- BW 1052 240 mm
- BW 1048 250 mm

BW 1256/C21-1 4mm



30

- BW 96BPC/SC9 ○ 1,5-2-2,5-3-4-5-6-8-10 mm
- BW 42 6-7-8-9-10-11-12-13-14-15-16-17-18-19-20-21-22-24-27-30-32 mm



25

- 1202E ● PH0x60-PH1x80-PH2x100-PH3x150 mm
- 1202EN ● PH1X30 mm
- 1207E/TX ○ T6-T7-T8-T9-T10-T15-T20-T25-T27-T30-T40-T45
- 1201EN ● 4x30 mm
- 1201E ● 2,5x50-3x75-4x100-5,5x125-6,5x150-8x200 mm
- BW 1253 ● 3x100 mm



160

1/4"

- BW 900 ○ 4-4,5-5-5,5-6-7-8-9-10-11-12-13-14 mm
- BW 900L ○ 5-6-7-8-9-10-11-12-13 mm
- BW 900LP ● 0,8x4-1,0x5,5-1,2x6,5-1,2x8,0 mm
- BW 900PH ● PH1-PH2-PH3
- BW 900ME ○ 3-4-5-6-7 mm
- BW 900TX ○ T10-T15-T20-T25-T27-T30
- BW 900/20 50 mm
- BW 900/20L 100 mm
- BW 900/25 150 mm
- BW 900/30 150 mm
- BW 895/1 ○ 1/4" - □ 1/4"
- BW 900/42 115 mm
- BW 900/55 ● 150 mm

BW 861/C61 1/4"



1/2"

- BW 895/6 ○ 5/16" - □ 1/2"
- BW 956C ○ 16 mm - 20,8 mm
- BW 920/15F □ 1/2" - ■ 3/8"
- BW 920/55 ● 260 mm
- BW 920A ○ 8-10-11-12-13-14-15-16-17-18-19-20-21-22-23-24-26-27-28-30-32 mm
- BW 920/25 125 mm
- BW 920/21 125 mm
- BW 920/22 250 mm

3/8"

- BW 910A ○ 6-7-8-9-10-11-12-13-14-15-16-17-18-19-20-21-22 mm
- BW 910/20 75 mm
- BW 910/22 150 mm
- BW 910/25 150 mm
- BW 910/16F □ 3/8" - ■ 1/2"
- BW 895/3 ○ 1/4" - □ 3/8"
- BW 910/55 ● 205 mm

Promozione valida fino al **13/12/2024** - Salvo esaurimento scorte

SCOPRI LA PROMOZIONE  
NEL DETTAGLIO



## L'EVOLUZIONE DELLA PERFEZIONE! SCOPRI LA GAMMA RSC!



La gamma RSC è progettata per soddisfare le esigenze di ogni professionista e assicurare affidabilità e prestazioni elevate di impiego. L'innovativo design, ispirato al mondo Racing, dona a questa linea di cassettiere e carrelli uno stile accattivante e inconfondibile: le 7 colorazioni e le sue finiture rendono la gamma RSC un prodotto unico sul mercato ed esclusivo nel suo genere. La struttura robusta e i materiali impiegati garantiscono un'elevata qualità e una lunga durata nel tempo, complementi preziosi per il lavoro quotidiano di reparti produttivi industriali, autoriparatori, carrozzieri e addetti ai servizi di manutenzione generale. La maggior parte delle cassettiere RSC si fregia inoltre del prestigioso marchio TÜV, sinonimo di sicurezza e garanzia, ottenuto superando gli stretti controlli del protocollo di prova EK5/TA5.



### RSC24

#### Cassetтира mobile porta attrezzi, vuota

- Piano di lavoro rinforzato in ABS, solido e robusto
- Piano di appoggio multifunzione con bordi anticaduta e 8 fori per l'alloggiamento dei giravite
- 4 ruote Ø 125 mm di cui 2 fisse e 2 girevoli (una con freno)
- Serratura di sicurezza centralizzata frontale
- Capacità di carico statico pari a 800 kg
- Porta flaconi laterale integrato, applicabile su entrambi i lati
- Piano dei cassetti protetto da tappetini di gomma espansa
- Possibilità di inserire in ogni cassetto fino a 4 vassoi morbidi in EVA o termoformati rigidi in ABS

2400 RSC24/PF

UTENSILI NON INCLUSI

kg  
800

2400 RSC24/PL

2400 RSC24/MP

2400 RSC24/PC

2400 RSC24/PD

#### Accessori integrabili (da ordinare separatamente):

- Piano di lavoro in legno 2400 RSC24/PL
- Pannello forato portautensili 2400 RSC24/PF
- Mensola pieghevole 2400 RSC24/MP
- Porta documenti 2400 RSC24/PD
- Supporto porta computer 2400 RSC24/SPC
- Portacarta per rotoli preforati 2400 RSC24/PC



969 mm  
445 mm  
740 mm



	Ral 2011	Ral 2011	Ral 9006	Ral 3000	Ral 5015	Ral 7016	Ral 9005	kg	€
		Ral 7016	Ral 7016	Ral 7016	Ral 7016				
<b>RSC24/5</b>	024004050	024004051	024004052	024004053	024004056	024004057	024004059	60	€ 949,00 <b>€ 519,00</b>
<b>RSC24/6</b>	024004060	024004061	024004062	024004063	024004066	024004067	024004069	62	€ 1.022,00 <b>€ 579,00</b>
<b>RSC24/7</b>	024004070	024004071	024004072	024004073	024004076	024004077	024004079	63	€ 1.099,00 <b>€ 619,00</b>
<b>RSC24/8</b>	024004080	024004081	024004082	024004083	024004086	024004087	024004089	66	€ 1.187,00 <b>€ 669,00</b>

RSC24/5		
n°	mm	kg Max
2	70 mm	25 kg
2	140 mm	30 kg
1	280 mm	35 kg

RSC24/6		
n°	mm	kg Max
4	70 mm	25 kg
1	140 mm	30 kg
1	280 mm	35 kg

RSC24/7		
n°	mm	kg Max
5	70 mm	25 kg
1	140 mm	30 kg
1	210 mm	30 kg

RSC24/8		
n°	mm	kg Max
6	70 mm	25 kg
2	140 mm	30 kg

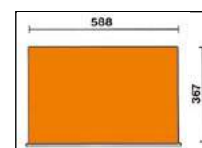



**NEW!**

ACQUISTA L'ASSORTIMENTO DI UTENSILI PIÙ ADATTO ALLE TUE ESIGENZE

**LA CASSETTIERA RSC24 È INCLUSA NEL PREZZO!****RISPARMI fino a € 3.400,00****2400 RSC24/7-VIS**

024004037

~~€ 3.110,00~~Assortimento **224** utensili INDUSTRIA **14"** **12"****€ 1.299,00****Versione medium**

Cassettera RSC24/7 € 1.099,00  
 + Assortimento 224 utensili Industria € 2.011,00 =  
~~€ 3.110,00~~ sconto € 1.811,00 (pari al -58%)  
 Totale € 1.299,00



M391



M392



M394



M395

**INCLUSA:  
 cassettera  
 mobile  
 RSC24/7-FO**

7 cassetti da 588x367 mm,  
 montati su guide telescopiche  
 a sfera:  
 5 cassetti altezza 70 mm  
 1 cassetto altezza 140 mm  
 1 cassetto altezza 210 mm

Promozione valida solo con la cassettera versione Full Orange

**2400 RSC24A/8-VIL**

024004008

~~€ 5.460,00~~Assortimento **411** utensili INDUSTRIA **14"** **38"** **12"****€ 1.999,00****Versione extra large**

Cassettera RSC24A/8 € 1.315,00  
 + Assortimento 411 utensili Industria € 4.145,00 =  
~~€ 5.460,00~~ sconto € 3.461,00 (pari al -63%)  
 Totale € 1.999,00

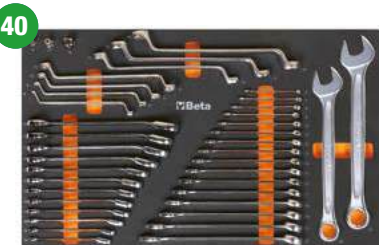

M25



M105

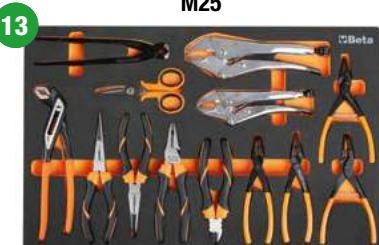

M169



M229



M238

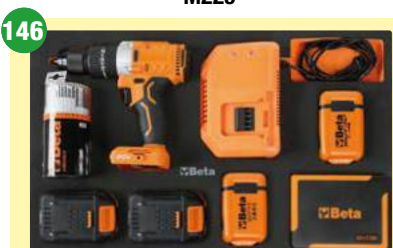

M320

Il primo ed unico vassoio con  
 il nuovo **TRAPANO AVVITATORE 20V**  
 completo di accessori e **2 batterie 4Ah**

**L'ASSORTIMENTO BETA  
 PIÙ COMPLETO DI SEMPRE**
**INCLUSA:  
 cassettera  
 mobile  
 con sistema  
 antiribaltamento  
 RSC24A/8-0**

8 cassetti da 588x367 mm,  
 montati su guide telescopiche  
 a sfera:  
 6 cassetti altezza 70 mm  
 2 cassetto altezza 140 mm

Promozione valida solo con la cassettera versione Orange

## RSC24AXL

### Cassettiera porta attrezzi CON SISTEMA ANTIRIBALTAMENTO, modello lungo

- Piano di lavoro rinforzato in ABS con bordi anticaduta, 8 fori per l'alloggiamento dei giravite e 6 vaschette portaminuterie
- Frontalino in nylon ad alta resistenza, con porta-etichette integrato
- Piano dei cassetti protetto da tappetini di gomma espansa
- Quattro ruote Ø 125 mm di cui 2 fisse e 2 girevoli (una con freno)
- Serratura di sicurezza centralizzata frontale
- Portaflaconi laterale integrato (applicabile su entrambi i lati)
- Possibilità di inserire in ogni cassetto **fino a 6 vassoi morbidi in EVA o termoformati rigidi in ABS**

#### Accessori integrabili:

- Piano di lavoro in legno 2400 RSC24/PL
- Porta documenti 2400 RSC24/PD-A
- Portacarta per rotoli preforati 2400 RSC24/PC-A



	Ral 2011 Ral 7016	Ral 3000 Ral 7016	Ral 7016	n°	max	kg	€
<b>RSC24AXL/7</b>	024004271	024004273	024004277	5	70 mm	30 kg	<del>€ 1.545,00</del> <b>€ 879,00</b>
				1	140 mm	35 kg	
				1	210 mm	35 kg	
<b>RSC24AXL/8</b>	024004281	024004283	024004287	6	70 mm	30 kg	<del>€ 1.655,00</del> <b>€ 939,00</b>
				2	140 mm	35 kg	
<b>RSC24AXL/9</b>	024004291	024004293	024004297	8	70 mm	30 kg	<del>€ 1.760,00</del> <b>€ 999,00</b>
				1	140 mm	35 kg	

## RSC24L-CAB

### Cassettiera porta attrezzi con 7 cassetti e ARMADIETTO PORTAOGGETTI

- 7 cassetti da 588x367 mm, montati su guide telescopiche a sfera
- Piano dei cassetti protetto da tappetini di gomma espansa
- Quattro ruote Ø 125 mm di cui 2 fisse e 2 girevoli con freno
- Serratura centralizzata frontale
- **Armadietto laterale portaoggetti con anta richiudibile con serratura e ripiano interno regolabile in altezza**
- Piano di lavoro in legno multistrato con fori per la collocazione di una morsa 1599F/100 - 1599GI/100 (da ordinare separatamente)
- Portacarta integrato
- Doppio portaflaconi posteriore

1100

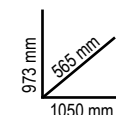

82 kg



	Ral 2011 Ral 7016	Ral 3000 Ral 7016	Ral 7016
024004471	024004473	024004477	
<del>€ 1.725,00</del>	<b>€ 969,00</b>		

n°	Max
5	70 mm 25 kg
1	140 mm 30 kg
1	210 mm 30 kg

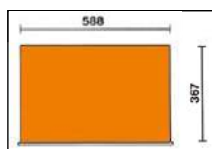

## RSC24AXLP/7

**NEW!**

### Cassettiera mobile 7 cassette con piano di lavoro in legno e SISTEMA ANTIRIBALTAMENTO, modello lungo, vuota

- 7 cassette da 882x367 mm ad estrazione totale, montati su guide telescopiche a sfera
- Piano di lavoro in legno multistrato con fori per la collocazione di una morsa 1599F/100 o 1599GI/100 (da ordinare separatamente)
- Frontalino in nylon ad alta resistenza, con porta-etichette integrato
- Piano dei cassette protetto da tappetini di gomma espansa
- Quattro ruote Ø 125 mm di cui 2 fisse e 2 girevoli (una con freno)
- Serratura di sicurezza centralizzata frontale
- Portacarta integrato
- Portaflaconi laterale integrato (applicabile su entrambi i lati)
- Possibilità di inserire in ogni cassetto fino a 6 vassoi morbidi in EVA o termoformati rigidi in ABS

#### Accessori integrabili (da ordinare separatamente):

- Pannello forato con supporti 2400 RSC24AXLP/PF
- Supporto porta computer 2400 RSC24/SPC
- Vaschetta laterale portautensili 2400 RSC24AXLP/VL
- Contenitore portarifiuti 2400 RSC24AXLP/CPR
- Mensola laterale pieghevole 2400 RSC24/MP



Ral 2011	Ral 3000	Ral 7016
Ral 7016	Ral 7016	Ral 7016

024004571 024004573 024004577

€ 1.775,00 € 999,00

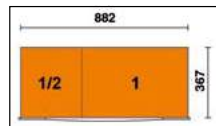

n°	Max	Max
5	70 mm	30 kg
1	140 mm	35 kg
1	210 mm	35 kg



## RSC28

### Carrello SuperTank con piano di lavoro in legno e 10 cassette

- 10 cassette da 588x367 mm, montati su guide telescopiche a sfera:
- 5 cassette laterali di cui:**
  - 4 cassette altezza 70 mm
  - 1 cassetto altezza 210 mm
- 5 cassette frontali di cui:**
  - 4 cassette altezza 70 mm
  - 1 cassetto altezza 210 mm

#### Caratteristiche:

- Sistema rapido e sicuro per l'apertura e chiusura dei cassette con frontalino in nylon e fibra di vetro
- Piano dei cassette protetto da tappetini di gomma espansa
- Quattro ruote ad alta portata Ø 150 mm di cui 2 fisse e 2 girevoli con freno
- 2 serrature di sicurezza centralizzate
- Piano di lavoro in legno multistrato con fori per la collocazione di una morsa 1599F/150 - 1599GI/150 (da ordinare separatamente)



Ral 2011	Ral 3000	Ral 7016
Ral 7016	Ral 7016	Ral 7016

028003001 028003003 028003007

€ 3.830,00 € 1.679,00

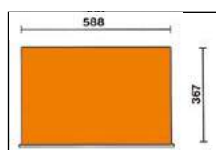

n°	Max	Max
8	70 mm	25 kg
2	210 mm	30 kg



- Portaflaconi integrati
- Vano laterale con antina di chiusura a scomparsa con serratura
- Vano passante altezza 135 mm con base ricoperta in materiale plastico



## C37

### Cassettiera mobile

- Piano di lavoro multifunzione ad alta resistenza
- Sistema di apertura a sgancio rapido in alluminio posizionato su tutta la lunghezza del cassetto
- **Paracolpi angolari morbidi** su tutta l'altezza della cassettiera per evitare, in caso di urto, il danneggiamento dei veicoli all'interno dell'officina
- Quattro ruote Ø 125 mm: 2 fisse e 2 girevoli (una con freno)
- Serratura di sicurezza centralizzata frontale
- Portacarta e portaflaconi laterali integrati

kg  
1000

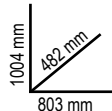

	Ral 2011	Ral 7016	Ral 3000	n°	↓ max	kg	€	€
<b>C37/6</b>	037000061	037000062	037000063	4	75 mm	30 kg	<del>€ 1.280,00</del>	<b>€ 719,00</b>
				1	150 mm	35 kg		
				1	305 mm	40 kg		
<b>C37/7</b>	037000071	037000072	037000073	5	75 mm	30 kg	<del>€ 1.325,00</del>	<b>€ 739,00</b>
				1	150 mm	35 kg		
				1	225 mm	35 kg		
<b>C37/8</b>	037000081	037000082	037000083	6	75 mm	30 kg	<del>€ 1.375,00</del>	<b>€ 769,00</b>
				2	150 mm	35 kg		

SCOPRI DI PIÙ

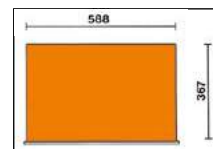

## C39

### Cassettiera mobile

- Piano di lavoro multifunzione ad alta resistenza con portaminuterie e fori per l'alloggiamento dei giravite
- Quattro ruote con nucleo in acciaio Ø 125 mm: 2 fisse e 2 girevoli (una con freno)
- Serratura di sicurezza centralizzata frontale
- Sistema di apertura a sgancio rapido in alluminio posizionato su tutta la lunghezza del cassetto
- Portacarta e portaflaconi laterali e posteriori integrati

kg  
1200



DOVE VIENE PRODOTTA



**STRUTTURA PORTANTE  
IN LEGA DI ALLUMINIO  
+ RESISTENZA  
+ LEGGEREZZA**



	Ral 2011	Ral 7016	Ral 3000	n°	↓ max	kg	€	€
<b>C39/6</b>	039000031	039000032	039000033	4	70 mm	30 kg	<del>€ 1.890,00</del>	<b>€ 1.049,00</b>
				1	140 mm	35 kg		
				1	280 mm	40 kg		
<b>C39/7</b>	039000001	039000002	039000003	5	70 mm	30 kg	<del>€ 1.995,00</del>	<b>€ 1.129,00</b>
				1	140 mm	35 kg		
				1	210 mm	35 kg		
<b>C39/8</b>	039000041	039000042	039000043	6	70 mm	30 kg	<del>€ 2.130,00</del>	<b>€ 1.199,00</b>
				2	140 mm	35 kg		

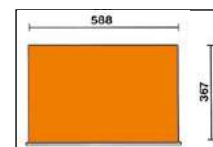

# Cassettiera mobile + assortimento 181 utensili

**3900-07/5M**

039000371

**Cassettiera mobile C39  
con 7 cassetti + 181 utensili**



€ 4.750,00  
**€ 2.290,00**

037000371

**3700 07/5M**

**Cassettiera mobile C37  
con 7 cassetti + 181 utensili**



€ 4.000,00  
**€ 1.890,00**

**181  
utensili**

**M01**



42 6-7-8-9-10-11-12-13-14-15-16-17-18  
19-20-21-22-24-27-30-32-36 mm

22  
4,5 kg

**M60**



○ 96T 2-2,5-3-4-5-6-7-8-10 mm  
○ 97BTX/SC8 T9-T10-T15-T20-T25-T27-T30-T40  
○ 944BX 5-6-7-8-10-13 mm

23  
1,9 kg

**M213**



● 1201E 2,5x50-3x75-4x100-5,5x125-6,5x150-8x200 mm  
● 1201EN 4x30 mm  
● 1202E PH0x60-PH1x80-PH2x100-PH3x150 mm  
● 1202EN PH1X30 mm  
○ 1207E/TX T6-T7-T8-T9-T10-T15-T20-T25-T27-T30-T40-T45  
● 1253 3,5x100 mm

25  
1,8 kg

**M129**



○ 1032 180 mm  
○ 1034 170 mm  
● 1036 175 mm  
● 1038 175 mm  
1048N 250 mm  
1052 240 mm  
1082BM 160 mm  
1098 220 mm  
1112 250 mm  
1128BM  
1150BM 180 mm  
1166BM 160 mm  
1168BM 160 mm

13  
3,4 kg

**M100**

1/4" 1/2"



895/1 - 895/3 - 895/6  
○ 900 4-4,5-5-5,5-6-7-8-9-10-11-12-13-14 mm  
○ 900L 5-6-7-8-9-10-11-12-13 mm  
○ 900ME 3-4-5-6-7 mm  
● 900LP 0,8x4-1x5,5-1,2x6,5-1,2x8 mm  
● 900PH PH1-PH2-PH3-PH4  
○ 900TX T10-T15-T20-T25-T27-T30-T40  
900/20 50 mm - 900/20L 100 mm  
900/21 150 mm  
900/25  
900BG/30  
900/42

● 900/55  
○ 920A 8-10-11-12-13-14-15-16-17-18-19-20-21-22-23-24-26-27-28-30-32 mm  
920/15 - 920/25  
920AN/125 125 mm  
920AN/250 250 mm  
920/42  
● 920/55  
○ 920FTX 10-12-14-16-18-20-22-24 mm  
○ 920AL 10-12-13-14-15-16-17-18-19-21-22 mm

98  
6,7 kg

**5988VU/M** 059880356

€ 3.210,00 **€ 1.790,00**

**Assortimento di 214 utensili in vassoio morbido in EVA**

consigliato con: RSC24 - RSC24A - RSC24AXL - RSC24AXLP/7 - C37 - C39 - C39SM - C39MD - RSC28 - C59 - RSC55 - RSC50

**SOFT MODULE SYSTEM**

N. pezzi/Descrizione	Beta N.	TR
22 chiavi combinate 6-7-8-9-10-11-12-13-14-15-16-17-18-19-20-21-22-24-27-30-32-36 mm	42	M01
11 chiavi a forchetta 6x7-8x9-10x11-12x13-14x15-16x17-18x19-20x22-21x23-24x27-30x32 mm	55	M30
11 chiavi poligonali curve 6x7-8x9-10x11-12x13-14x15-16x17-18x19-20x22-21x23-24x27-30x32 mm	90	M30
9 chiavi maschio esagonale piegate con estremità sferica ○ 1,5-2-2,5-3-4-5-6-8-10 mm	96BPC/SC9	M30
6 giravite lama piatta ● 2,5x50-3x75-4x100-5,5x125-6,5x150-8x200 mm	1201	M213
1 giravite per viti a testa con intaglio ● 4x30 mm	1201N	M213
4 giravite Phillips® ● PH0x60-PH1x80-PH2x100-PH3x150 mm	1202	M213
1 giravite Phillips® ● PH1x30 mm	1202N	M213
12 chiavi maschio con impugnatura per viti con impronta Torx® ○ T6-T7-T8-T9-T10-T15-T20-T25-T27-T30-T40-T45	1207TX	M213
1 giravite cercafase ●	1253	M213
3 punzoni Ø 2-3-4 mm	30	M230
6 cacciapina Ø 2-3-4-5-6-8 mm	31	M230
1 bulino Ø 4 mm	32	M230
1 scalpelli piatti 150 mm	34	M230
2 scalpelli piatti nervati 200-250 mm	35	M230
1 ugnetti 125 mm	36	M230
1 martello tipo tedesco 500 g	1370	M230
1 mazzuola con battenti in materiale plastico Ø 35 mm	1390	M230
1 flessometro 3 m	1692	M230
1 magneti telescopico con testa flessibile	1712TF	M230
5x lime 200 mm	1719BMA...Q/T/P/M/R	M230
1 spazzola fili d'acciaio	1737NX	M230
1 cutter con lama a settori 18 mm	1771	M230
1 pinze becchi dritti per anelli elastici, per fori ○ 180 mm	1032	M129
1 pinze becchi piegati per anelli elastici, per fori ○ 170 mm	1034	M129
1 pinze becchi dritti per anelli elastici, per alberi ● 175 mm	1036	M129
1 pinze becchi piegati per anelli elastici, per alberi ● 175 mm	1038	M129
1 pinze regolabili cerniera chiusa 250 mm	1048N	M129
1 pinza autobloccante 240 mm	1052	M129
1 tronchesi a taglienti diagonali 160 mm	1082BM	M129
1 tenaglie per cementisti 220 mm	1098	M129
1 cesola a lame larghe diritte 250 mm	1112	M129
1 forbici per elettricisti lame dritte	1128BM	M129
1 pinza universale = 180 mm	1150BM	M129
1 pinza a becchi mezzotondi dritti ● 160 mm	1166BM	M129
1 pinza a becchi mezzotondi piegati ● 160 mm	1168BM	M129
3 bussole portainseri	895/113/6	M100
13 chiavi a bussola esagonali 1/4" ○ 4-4,5-5-5,5-6-6-7-8-9-10-11-12-13-14 mm	900	M100
9 chiavi a bussola a mano lunghe bocca esagonale ○ 5-6-7-8-9-10-11-12-13 mm	900L	M100
5 chiavi a bussola maschio esagonale 1/4" ○ 3-4-5-6-7 mm	900ME	M100
4 chiavi a bussola a giravite per viti con intaglio ● 0,8x4-1x5,5-1,2x6,5-1,2x8 mm	900LP	M100

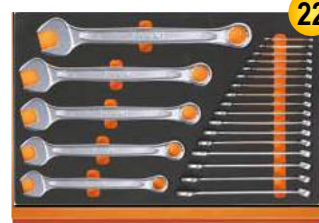

**M01**



**M30**

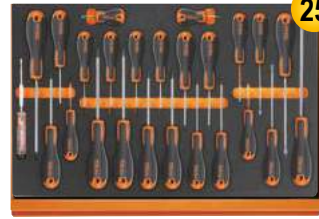

**M213**



**M230**



**M129**



**M100**

4 chiavi a bussola a giravite per viti con impronta a croce Phillips® ● PH1-PH2-PH3-PH4	900PH	M100
7 chiavi a bussola a giravite maschio per viti con impronta Torx® ○ T10-T15-T20-T25-T27-T30-T40	900TX	M100
1 prolunga - 1/4" 50 mm	900/20	M100
1 prolunga - 1/4" 100 mm	900/20L	M100
1 prolunga - 1/4" 150 mm	900/21	M100
1 snodo 1/4"	900/25	M100
1 quadro con impugnatura 1/4"	900BG/30	M100
1 quadro scorrevole 1/4"	900/42	M100
1 cricchetto reversibile 1/4" ⊕	900/55	M100
21 chiavi a bussola esagonali 1/2" ○ 8-10-11-12-13-14-15-16-17-18-19-20-21-22-23-24-26-27-28-30-32 mm	920AL	M100
1 raccordo con attacco quadro 125 mm	920/15	M100
1 snodo 1/2" 250 mm	920/25	M100
2 prolunghe angolari - 1/2"	920AN/125/250	M100
1 quadro maschio 1/2" con spina scorrevole	920/42	M100
1 cricchetto reversibile 1/2" ⊕	920/55	M100
8 chiavi a bussola 1/2" per viti con teste a profilo Torx® ○ 10-12-14-16-18-20-22-24 mm	920FTX	M100
11 chiavi a bussola a mano lunghe bocca esagonale ○ 10-12-13-14-15-16-17-18-19-21-22 mm	920AL	M100

**5904VU/1M** 059041201

€ 1.430,00 **€ 749,00**

**Assortimento di 90 utensili in vassoio morbido in EVA**

consigliato con: RSC23T - RSC24 - RSC24A - RSC24AXL - RSC24AXLP/7 - RSC24L/7 - RSC24L-CAB - RSC28 - C37 - C39 - C39T - C39SM - C39MD - RSC51 - RSC55 - RSC50 - C59

**SOFT MODULE SYSTEM**

N. pezzi/Descrizione	Beta N.	TR
16 chiavi combinate 6÷21 mm	42	M05
8 chiavi a forchetta 6x7-8x9-10x11-12x13-14x15-16x17-18x19-20x22 mm	55	M33
9 chiavi maschio esagonale piegate ○ 1,5-2-2,5-3-4-5-6-8-10 mm	96/SC9	M33
6 chiave maschio per viti con impronta Torx® ○ T8-T10-T15-T20-T25-T30	1267TX	M204
3 giravite lama piatta ● 3x75-4x100-6,5x150 mm	1260	M201
3 giravite per viti con impronta a croce Phillips® ● PH0x60-PH1x80-PH2x100 mm	1262	M201
8 chiavi maschio esagonale con impugnatura ○ 2-2,5-3-4-5-6-7-8 mm	96T	M50
1 prolunga angolare - 1/2" 125 mm	920AN/125	M83
1 prolunga angolare - 1/2" 250 mm	920AN/250	M83
1 snodo 1/2"	920/25	M83
1 quadro maschio 1/2" con spina scorrevole	920/42	M83
1 cricchetto reversibile 1/2" ⊕	920/55	M83
19 chiavi a bussola esagonali 1/2" ○ 10÷24-26-27-30-32 mm	920A	M83
1 tronchesi a grande effetto taglienti diagonali 160 mm	1084	M137
1 pinza universale = 180 mm	1150	M137
1 pinza a becchi mezzotondi dritti ● 160 mm	1166	M137
1 pinze regolabili cerniera chiusa 250 mm	1048N	M153
1 pinza autobloccante 240 mm	1052	M153
2 scalpelli piatti nervati 100 - 200 mm	35	M234
1 martello tipo tedesco 300 g	1370	M234
1 mazzuola con battenti in materiale plastico Ø 35 mm	1390	M234
1 pinze becchi dritti per anelli elastici, per fori ○ 180 mm	1032	M145
1 pinze becchi piegati per anelli elastici, per fori ○ 170 mm	1034	M145
1 pinze becchi dritti per anelli elastici, per alberi ● 175 mm	1036	M145
1 pinze becchi piegati per anelli elastici, per alberi ● 175 mm	1038	M145



**M05**

**M33**

**M204**

**M201**



**M50**

**M83**



**M137**

**M153**

**M234**

**M145**

**M01** 024500001 ~~€ 452,00~~ € 263,00



22

4,5 kg

42 6-7-8-9-10-11-12-13-14-15-16-17-18  
19-20-21-22-24-27-30-32-36 mm

**M25** 024500025 ~~€ 727,00~~ € 398,00



40

5,1 kg

42 6-7-8-9-10-11-12-13-14-15-16-17-18-19-21-22-24-27 mm  
90 6x7-8x9-10x11-12x13-14x15-16x17-18x19 mm  
123Q1/4  
123Q3/8  
123Q1/2  
142 8-9-10-11-12-13-14-15-16-17-18-19 mm

**M30** 024500030 ~~€ 421,00~~ € 244,00



31

4,2 kg

55 6x7-8x9-10x11-12x13-14x15-16x17-18x19-20x22-21x23-24x27-30x32 mm  
90 6x7-8x9-10x11-12x13-14x15-16x17-18x19-20x22-21x23-24x27-30x32 mm  
96BPC/SC9 1,5-2-2,5-3-4-5-6-8-10 mm

**M60** 024500060 ~~€ 387,00~~ € 224,00



23

1,9 kg

○ 96T 2-2,5-3-4-5-6-7-8-10 mm  
○ 97BTX/SC8 T9-T10-T15-T20-T25-T27-T30-T40 mm  
○ 944BX 5-6-7-8-10-13 mm

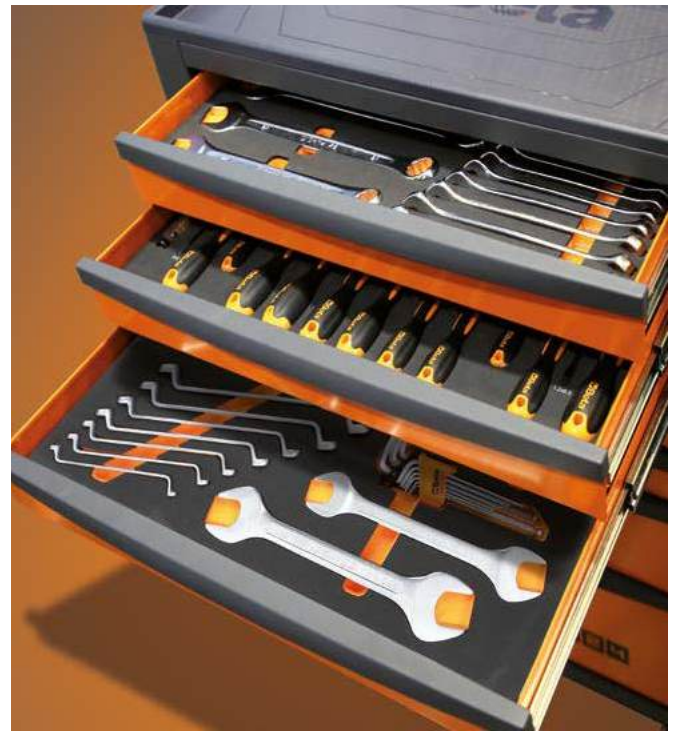

**M63** 024500063 ~~€ 351,00~~ € 206,00



8

3,4 kg

○ 952 7-8-10-12-13-14-17-19 mm

**M100** 024500100 ~~€ 1.225,00~~ € 699,00

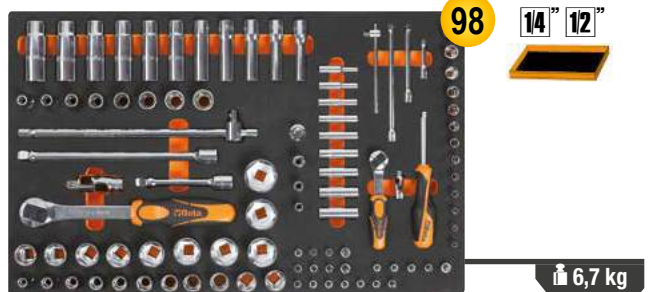

98

14" 12"

6,7 kg

895/1 - 895/3 - 895/6  
○ 900 4-4,5-5-5,5-6-7-8-9-10-11-12-13-14 mm  
○ 900L 5-6-7-8-9-10-11-12-13 mm  
○ 900ME 3-4-5-6-7 mm  
● 900LP 0,8x4-1x5,5-1,2x6,5-1,2x8 mm  
⊕ 900PH PH1-PH2-PH3-PH4  
⊙ 900TX T10-T15-T20-T25-T27-T30-T40  
900/20 50 mm - 900/20L 100 mm  
900/21 150 mm  
900/25  
900BG/30  
900/42

⊗ 900/55  
○ 920A 8-10-11-12-13-14-15-16-17-18-19-20-21-22-23-24-26-27-28-30-32 mm  
920/15 - 920/25  
920AN/125 125 mm  
920AN/250 250 mm  
920/42  
⊗ 920/55  
⊙ 920FTX 10-12-14-16-18-20-22-24 mm  
○ 920AL 10-12-13-14-15-16-17-18-19-21-22 mm

## M105 024500871 ~~€ 1.330,00~~ € 759,00



- 900 4-4,5-5-5,5-6-7-8-9-10  
11-12-13-14 mm
- 900L 5-6-7-8-9-10-11-12-13 mm
- 96BPC/SC9 1,5-2-2,5-3-4-5-6-8-10 mm  
895/1 - 895/3 - 895/6
- 900ME 3-4-5-6-7 mm
- 900LP 0,8x4-1x5,5-1,2x6,5-1,2x8 mm
- 900PH PH1-PH2-PH3-PH4
- 900TX T10-T15-T20-T25-T27-T30-T40
- 900/16 □ 1/4 - ■ 3/8
- 900/... 50-100-150 mm
- 900/25 - 900BG/30 - 900/42
- ⊗ 900/55
- 910A 6-7-8-9-10-11-12-13-14-15-16-  
17-18-19-20-21-22 mm
- 910/15 □ 3/8 - ■ 1/4
- 910/16 □ 3/8 - ■ 1/2
- 910/21 125 mm
- 910/22 250 mm
- 910/25 - 910/42
- ⊗ 910/55
- 920A 8-10-11-12-13-14-15-16-17  
18-19-20-21-22-23-24-26  
27-28-30-32 mm
- 920/15 □ 1/2 - ■ 3/8
- 920/25
- 920AN 125 - 250 mm
- 920/42
- ⊗ 920/55
- 956E 16-17,8-20,8 mm

## M118 024500118 ~~€ 1.066,00~~ € 499,00

Adatto a cassette da 140 mm **NEW!**



- 1927P 1750 Nm
- 720L ○ 13-17-19-21-22-24 mm
- 720ME ○ 5-6-8-10-12-14-17-19 mm
- 720 ○ 10-12-13-14-15-16-17-18-19-21-22-24-27-30-32 mm
- 720LC ○ 17-19-21 mm

## M120 024500120 ~~€ 1.305,00~~ € 749,00



- 920A 10-11-12-13-14-15-16-17-18-  
19-20-21-22-24-26-27-30-32 mm
- 920AN/125 125 mm
- 920AN/250 250 mm
- 920/25 - 920/42
- 920AL 10-12-13-14-15-16-17-18-19-22-24-27-30-32 mm
- ⊗ 920FTX 10-12-14-16-18-20-22-24 mm
- ⊗ 920/55
- 920PE 5-5L-6-6L-7-7L-8-8L-10-10L-12-12L-14-14L
- 920TX T20-T25-T27-T30-T40-T45-T50-T55-T60-  
T20L-T25L-T27L-T30L-T40L-T45L-T50L

## M129 024500129 ~~€ 468,00~~ € 269,00

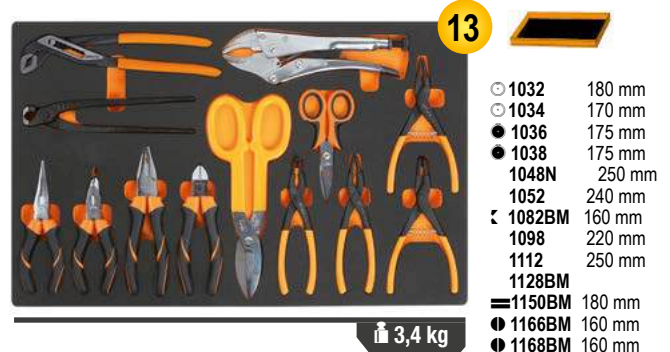

- 1032 180 mm
- 1034 170 mm
- 1036 175 mm
- 1038 175 mm
- 1048N 250 mm
- 1052 240 mm
- ⊣ 1082BM 160 mm
- 1098 220 mm
- 1112 250 mm
- 1128BM
- 1150BM 180 mm
- 1166BM 160 mm
- 1168BM 160 mm

## M195 024500195 ~~€ 330,00~~ € 189,00

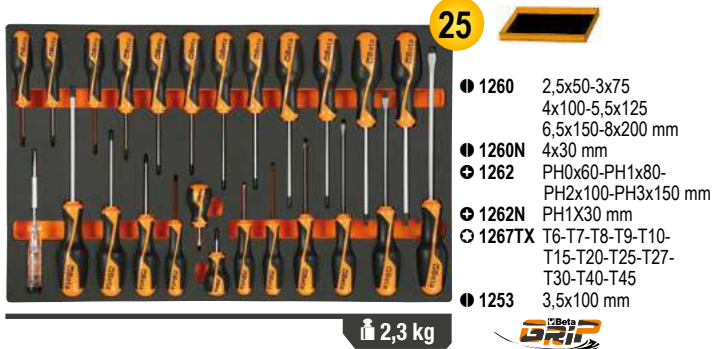

- 1260 2,5x50-3x75  
4x100-5,5x125  
6,5x150-8x200 mm
- 1260N 4x30 mm
- ⊗ 1262 PH0x60-PH1x80-  
PH2x100-PH3x150 mm
- ⊗ 1262N PH1X30 mm
- ⊗ 1267TX T6-T7-T8-T9-T10-  
T15-T20-T25-T27-  
T30-T40-T45
- 1253 3,5x100 mm

## M213 024500213 ~~€ 222,50~~ € 129,00

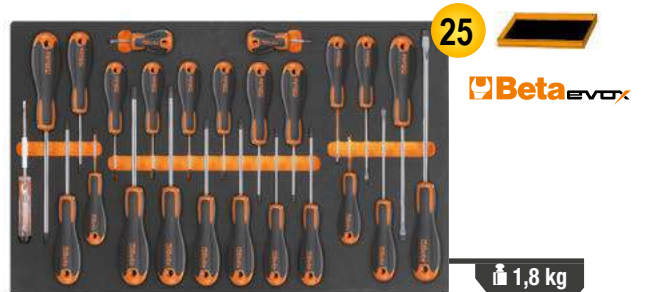

- 1201E 2,5x50-3x75-4x100-5,5x125-6,5x150-8x200 mm
- 1201EN 4x30 mm
- ⊗ 1202E PH0x60-PH1x80-PH2x100-PH3x150 mm
- ⊗ 1202EN PH1X30 mm
- ⊗ 1207E/TX T6-T7-T8-T9-T10-T15-T20-T25-T27-T30-T40-T45
- 1253

## M230 024500230 ~~€ 425,00~~ € 245,00



- 30 Ø 2-3-4 mm
- 31 Ø 2-3-4-5-6-8 mm
- 32 Ø 4 mm
- 34 150 mm
- 35 200-250 mm
- 36 125 mm
- 1370 500 g
- 1390 Ø 35 mm
- 1692 3 m
- 1712TF
- 1719BMA/Q 200 mm
- ▲ 1719BMA/T 200 mm
- 1719BMA/P 200 mm
- ▶ 1719BMA/M 200 mm
- 1719BMA/R 200 mm
- 1737NX
- 1771 18 mm



## T01 024240001

€ 275,00 € 160,00



42 6-7-8-10-11-12-13-14-16-17-18-19-21-22-24-27-30 mm

17 2,7 kg

## T05 024240005

€ 209,00 € 122,00

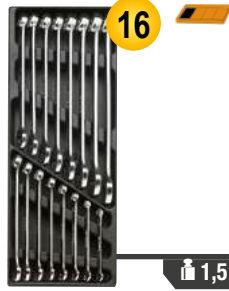

42 6-7-8-9-10-11-12-13-14-15-16-17-18-19-20-21 mm

16 1,5 kg

## T06 024240006

€ 149,50 € 87,00

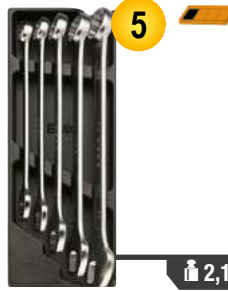

42 22-24-27-30-32 mm

5 2,1 kg

## T31 024240031

€ 227,00 € 132,00



31 Ø 2-3-4-5-6 mm 32 Ø 4 mm  
55 6x7-8x9-10x11-12x13-14x15-16x17-18x19  
20x22-21x23-24x26-27x29-30x32 mm  
○ 96N/SC9 1,5÷10 mm

27 3 kg

## T45 024240045

€ 316,00 € 184,00

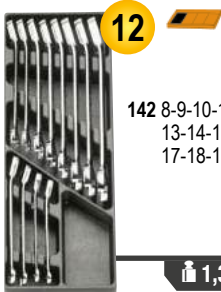

142 8-9-10-11-12-13-14-15-16-17-18-19 mm

12 1,3 kg

## T50 024240050

€ 178,50 € 104,00



○ 96T 2-2,5-3-3,5-4-4,5-5-6-7-8-10 mm

11 1,3 kg

## T63 024240063

€ 342,00 € 199,00

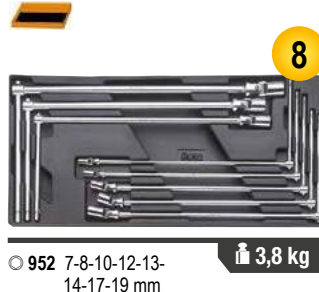

○ 952 7-8-10-12-13-14-17-19 mm

8 3,8 kg

## T68 024240068

€ 146,00 € 83,00



○ 951 2,5-3-4-5-6-8 mm

6 590 g

## T80 024240080

€ 419,00 € 219,00



○ 920A 10-11-12-13-14-15-16-17-18-19-20-21-22-23-24-26-27-30-32 mm  
○ 920ME 5-6-8-10-12 mm  
920/21 125 mm 920/22 255 mm  
920/25 - 920/42 305 mm - 920/55

29 4,1 kg

## T91 024240091

€ 224,50 € 129,00



○ 900 4-4,5-5-5,5-6-7-8-9-10-11-12-13-14 mm  
○ 900ME 2,5-3-4-5-6-8 mm  
900/20 50 mm 900/21 150 mm  
900/25 - 900BG/30 - 900/42 - 900/55

25 560 g

## T92 024240092

€ 257,00 € 147,00



○ 910A 6-7-8-9-10-11-12-13-14-15-16-17-18-19-20-21-22 mm  
910/21 125 mm 910/42 210 mm  
910/22 250 mm ⊗ 910/55 200 mm  
910/25

22 1,5 kg

## T137 024240137

€ 116,50 € 68,00

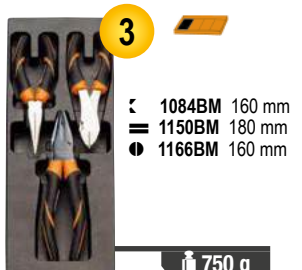

⊘ 1084BM 160 mm  
= 1150BM 180 mm  
● 1166BM 160 mm

3 750 g

## T145 024240145

€ 131,00 € 76,00

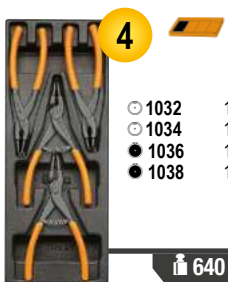

○ 1032 180 mm  
○ 1034 170 mm  
● 1036 175 mm  
● 1038 175 mm

4 640 g

## T221 024240221

€ 46,00 € 27,00

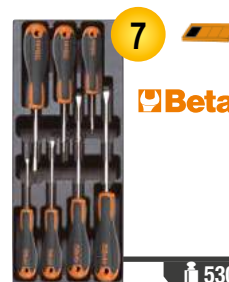

● 1201E 3x75-4x100-5,5x150-6,5x150 mm  
○ 1202E PH0x60-PH1x80-PH2x100 mm

7 530 g

## T234 024240234

€ 101,00 € 59,00



35 100-200 mm  
1370 300 g  
1390 ø 35 mm

4 1,3 kg

## T236 024240236

€ 100,00 € 58,00

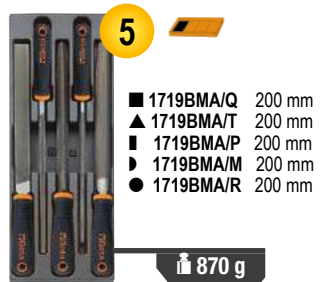

■ 1719BMA/Q 200 mm  
▲ 1719BMA/T 200 mm  
■ 1719BMA/P 200 mm  
▶ 1719BMA/M 200 mm  
● 1719BMA/R 200 mm

5 870 g

## C57SB

### Banco da lavoro MasterCargo

- Modello con parete portautensili (C57SP) e due cassettiere
- Tapparella in alluminio con serratura
- Piano di lavoro in legno multistrato, rivestito in laminato plastico con tre fori per la collocazione di una morsa 1599F/150 - 1599GI/150 da ordinare separatamente



n°	mm	Max
3	90 mm	30 kg
1	180 mm	40 kg
1	280 mm	40 kg

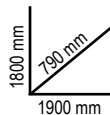

Ral 2011 Ral 7016 Ral 3000

057001006 057001206 057001406

€ 6.196,00 € 3.490,00

## C59A

### Banco da lavoro "Endurance" con 1 cassettiera da 6 cassetti

- 6 cassetti 588x367 mm, montati su guide telescopiche a sfera
- Ripiano in legno multistrato con fori per la collocazione di una morsa 1599F/125 - 1599GI/125 (da ordinare separatamente)
- Cassettiere predisposte per l'inserimento di termoformati
- Serratura di sicurezza centralizzata frontale
- Predisposizione per portacarta (2400 RSC24/PC) e portafiacconi (2400 RSC24/PF-) da ordinare separatamente



n°	mm	Max
4	70 mm	25 kg
1	140 mm	30 kg
1	280 mm	35 kg

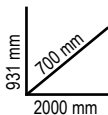

Ral 2011 Ral 7016 Ral 3000

059000011 059000031 059000051

€ 1.960,00 € 999,00

## C56

### Banco da lavoro

- Piano di lavoro in lamiera verniciata con bordo perimetrale
- Struttura in acciaio con 6 gambe di sostegno
- Due cassetti dotati di serratura
- Predisposizione per il fissaggio al pavimento

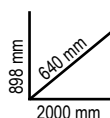

Ral 2011 Ral 7016 Ral 3000

056000201 056000202 056000203

€ 1.028,00 € 559,00

## C56PL 0

056000021

€ 377,00 € 215,00

### Banco da lavoro pieghevole

- Leggero, compatto e facilmente trasportabile
- Piano di lavoro 800x500mm in lamiera zincata utilizzabile da un solo lato, protetto con rivestimento in gomma antiolio e antibenzina
- Maniglia con protezione in gomma per un agevole trasporto
- Piedini con copertura anti-scivolamento

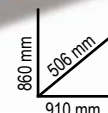

**ANCORA PIÙ  
LEGGERO!  
SOLO  
18,5 KG**

SCOPRI DI PIÙ



**3068**

030680000

**NEW!**

~~€ 840,00~~ **€ 399,00**
**Transpallet manuale a forche ridotte**
**Caratteristiche:**

- 2 ruote direzionali 200x50 mm in PU
- Rulli doppi anteriori 80x70 mm in PU
- Rulli guida per l'accesso al pallet
- Tacca indicazione battuta di profondità
- Valvola di controllo velocità di discesa
- Valvola di sicurezza in caso di sovraccarico
- Timone in metallo rivestito per un comfort superiore
- **Leva di azionamento a 3 posizioni (salita, discesa, folle)**

**Dati tecnici:**

- Capacità massima: 2500 kg
- Lunghezza totale: 1200 mm
- Lunghezza forche: 800 mm
- Larghezza forche: 540 mm
- Larghezza singola forca: 160 mm
- Altezza leva: 1230 mm
- Altezza max. sollevamento: 200 mm

**3069**

030690000

**NEW!**
~~€ 790,00~~ **€ 349,00**
**Transpallet manuale**
**Caratteristiche:**

- 2 ruote direzionali 200x50 mm in PU
- Rulli doppi anteriori 80x70 mm in PU
- Rulli guida per l'accesso al pallet
- Tacca indicazione battuta di profondità
- Valvola di controllo velocità di discesa
- Valvola di sicurezza in caso di sovraccarico
- Timone in metallo rivestito per un comfort superiore
- **Leva di azionamento a 3 posizioni (salita, discesa, folle)**

**Dati tecnici:**

- Capacità massima: 2500 kg
- Lunghezza totale: 1550 mm
- Lunghezza forche: 1150 mm
- Larghezza forche: 540 mm
- Larghezza singola forca: 160 mm
- Altezza leva: 1230 mm
- Altezza max. sollevamento: 200 mm
- Corridoio di stivaggio per pallet 800x1200 longitudinalmente: 1805 mm
- Raggio di volta: 1347 mm



## CARRELLI E GESTELLI

**C48M**

048000230

~~€ 2.990,00~~ **€ 1.649,00**
**Carrello contenitore elettrico, con sponde**

- Pianale motorizzato con motore 24V - 400 W con alimentazione a batteria 2x12V 33 Ah e scheda di controllo Curtis.
- Piano di carico realizzato in solido acciaio, ricoperto con gomma antiscivolo, con sponde tubolari di contenimento a sezione tonda per il trasporto del carico in sicurezza.
- Le sponde possono anche essere sfilate, per adattarsi alle singole esigenze di trasporto.
- Dotato di 2 ruote pneumatiche di trazione Ø 260 mm e 2 ruote in gomma piroettanti Ø 150 mm, freno elettromagnetico e differenziale.
- Carica batterie esterno 220V/50Hz - V/A 24/12 in dotazione.



**CARATTERISTICHE FUNZIONALI**

- Capacità di carico: **400 kg**
- Velocità di marcia: **4-6 km/h** (regolabile)
- Autonomia: **4 ore**
- Pendenza massima superabile a pieno carico: **6%**
- Pendenza massima superabile con 100 kg di carico: **18%**

**CARATTERISTICHE TECNICHE**

- Dimensioni di ingombro: 1280x630x1100h mm
- Dimensioni utili piano di carico con sponde: 1180x580 mm
- Dimensioni utili piano di carico senza sponde: 1260x620 mm
- Altezza pianale di carico dal pavimento: 320 mm
- Altezza vano batteria-pavimento: 65 mm
- Peso con batterie: 140 kg

**DISPOSITIVI DI SICUREZZA:**

- Freno elettronico
- Segnalatore acustico
- Protezione antischiacciamento
- Indicatore dello stato di carica della batteria
- Scheda di controllo Curtis



**C51**

**Carrello**

- 3 ripiani ricoperti in gomma millerighe antiscivolo
- Doppia possibilità di fissaggio del ripiano centrale
- Quattro ruote Ø 100 mm: 2 fisse e 2 girevoli (una con freno)

kg  
**200**



kg  
**21**



Ral 2011 Ral 7016 Ral 3000  
051000001 051000002 051000003

€ 313,00 **€ 175,00**

**C27S**

**Carrello portautensili richiudibile per interventi esterni**

- Struttura in lamiera
- 2 cassette 588x277 mm montati su guide telescopiche che permettono l'apertura in due sensi
- Ampio vano portaoggetti inferiore 588x277x220 mm
- 2 ruote fisse Ø 160 mm e 2 ruote piroettanti con freno Ø 100 mm
- Piano di lavoro termoplastico con 6 vaschette portaminuterie integrate
- Chiusura centralizzata
- Predisposizione per l'alloggiamento di separatori per cassetto e termoformati portautensili MC



570 mm



995 mm

kg  
**20**

995 mm  
395 mm  
765 mm

**BREVETTATO!**

- Carrello richiudibile con colonnine ribaltabili per permettere un agevole trasporto

n°	mm	Max
2	70 mm	20 kg



Ral 2011 Ral 7016 Ral 3000  
027000201 027000202 027000203

€ 383,00 **€ 449,00**

**C99**

099000010

€ 782,00

**€ 299,00**

**Sistema modulare completo BETA COMBO**

Composto da:

- Carrello pieghevole richiudibile con manico telescopico C99P (485x520x1095 mm)
- Valigetta portautensili in ABS C99V1 (445x358x152 mm)
- Valigetta portautensili in ABS C99V2 (445x358x254 mm)
- Valigetta portautensili in ABS con 2 cassette portaminuteria trasportabili C99V3/2C (445x358x322 mm)



SCOPRI DI PIÙ



**C48P**

048000030

€ 281,00

**€ 159,00**

**Carrello pieghevole**

- Pianale di carico in polipropilene (PP) rinforzato, con rivestimento antiscivolo e inserti in TPV per la protezione degli spigoli
- Maniglia richiudibile per uno stoccaggio rapido e poco ingombrante
- Quattro ruote antitraccia Ø 125 mm: 2 fisse e 2 girevoli con freno
- Portata massima 300 kg
- Larghezza utile pianale di carico: 705 mm
- Profondità pianale di carico: 480 mm
- Altezza pianale di carico: 200 mm



kg  
**300**



kg  
**11**

## C41H

### Trolley portautensili a 2 moduli sovrapponibili

- Struttura in lamiera e in materiale plastico: grande robustezza e peso ridotto
- 2 moduli separabili: 1 cestello superiore, 1 modulo con 2 cassette altezza 95 mm, 1 cassetta estraibile in materiale plastico altezza 66 mm e 1 cassetto altezza 295 mm
- Ruote di grosso diametro 160 mm integrate nella struttura per facilitare il trasporto anche su gradini
- Serratura centralizzata laterale per la chiusura dei cassetti del modulo inferiore
- Cassetti montati su guide telescopiche a sfera con doppio gancio di chiusura
- Impugnatura con manico telescopico in alluminio
- Portaminuterie integrato
- Cassetto inferiore con doppia guida telescopica

041000002	041000021
041000024	041000006
041000012	041000008
041000010	041000005

~~€ 622,00~~ **€ 339,00**



C41H W  
RAL 9016

C41H Y  
RAL 1023

C41H R  
RAL 3000

C41H V  
RAL 6016

C41H B  
RAL 5002

C41H G  
RAL 7016

C41H N  
RAL 9005

SCOPRI DI PIÙ



920 mm  
335 mm  
536 mm

21 kg

## C19

021190001

~~€ 60,00~~

**€ 34,80**

### Cestello estendibile a tre scomparti in lamiera, vuoto



3,4 kg

≡ 450x200x160 mm

## C20L

021200002

~~€ 92,50~~

**€ 52,50**

### Cestello estendibile a 5 scomparti in lamiera, vuoto



5,4 kg

≡ 550x200x210 mm

## CP15

021150201

~~€ 51,50~~

**€ 29,50**

### Cestello in materiale plastico con contenitore e vaschette portaminuterie asportabili, vuoto

- 1 vaschetta portaminuterie integrata nel coperchio
- 2 vaschette portaminuterie asportabili con divisori regolabili
- 1 contenitore interno con divisori regolabili
- Capacità di carico: 30 kg



2 kg

≡ 445x240x250 mm

### Baule portautensili in lamiera, vuoto

## C22B-0

022000150

~~€ 240,00~~

**€ 137,00**

≡ 720x320x310 mm

13 kg

## C22BM-0

022000160

~~€ 276,00~~

**€ 159,00**

≡ 850x360x350 mm

20 kg

## C22BL-0

022000170

~~€ 368,00~~

**€ 213,00**

≡ 1010x410x400 mm

26 kg



**2080/V12** 020800000

~~€ 63,50~~ **€ 36,00**

**Valigia organizer con 12 vaschette asportabili**

Vaschette portaminuterie asportabili, richiudibili e trasparenti per un'immediata riconoscibilità del contenuto.



**1,8 kg**

300x330x145 mm

**2080/V17** 020800200

~~€ 24,00~~ **€ 14,00**

**Valigia organizer con 17 vaschette portaminuteria asportabili**

Indispensabile per contenere e trasportare minuteria in maniera ordinata e sicura.



335x285x65 mm



**750 g**

**NEW!**

**2080/DS** 020800210

~~€ 22,00~~ **€ 13,00**

**Valigia organizer SMALL 15 scomparti con 10 divisori estraibili**



**760 g**

375x315x65 mm

**Impilabili**

**NEW!**

Indispensabili per contenere e trasportare minuteria in maniera ordinata e sicura. Separatori amovibili e robusto coperchio trasparente per una rapida individuazione del contenuto.



**2080/DL** 020800211

~~€ 26,00~~ **€ 15,00**

**Valigia organizer LARGE 15 scomparti con 8 divisori estraibili**



**970 g**

440x330x75 mm

**Impilabili**

**2036/TV** 020360000 ~~€ 559,00~~ **€ 299,00**

**Trolley portautensili in polipropilene ad alto spessore, profilato in alluminio, vuoto**

- Manico telescopico
- Ruote con cuscinetti a sfera
- Fondo interno con divisori removibili

**7,5 kg**

480x267x408 mm



- 2 pannelli portautensili

**2038/TV**

020380000

~~€ 912,00~~ **€ 495,00**
**Trolley portautensili in polipropilene ad alto spessore, vuoto**

- Profilo di tenuta in alluminio
- 2 pannelli portautensili rimovibili
- Maniglione telescopico e grandi ruote con cuscinetti a sfera
- Fondo capiente
- Tasca porta documenti
- 3 cassettoni porta minuteria



- 2 serrature omologate TSA con chiave

- 2 maniglie (1 laterale) ergonomiche rivestite in gomma



9 kg



430x375x525 mm

**C8B**

021080300

~~€ 221,00~~ **€ 129,00**
**Trolley portautensili in tessuto tecnico per elettricisti, vuoto**

- Struttura rigida
- Manico telescopico di trasporto
- 4 ruote piroettanti
- 1 pannello interno portautensili removibile
- Tasca frontale con porta badge
- Doppio fondo con portaminuteria compreso
- 2 tasche esterne laterali
- 2 ganci porta sonda tirafili
- Manico inclinabile per facilitare l'accesso agli utensili
- Possibilità di chiusura con lucchetto (non compreso)



4,7 kg

380x250x430 mm

**2029/VV**

020290000

~~€ 353,00~~ **€ 199,00**
**Valigia portautensili in polipropilene ad alto spessore, profilato in alluminio, vuoto**

- 2 serrature in metallo con chiave
- Capiente fondo porta utensili con divisori amovibili e regolabili
- Doppio pannello portautensili superiore con elastici e tasca porta documenti
- 2 pannelli portautensili con elastici e sistema di fissaggio rapido

480x227x408 mm

6,1 kg



- Fornita di tracolla per essere ancora più pratica nel trasporto

**C5**

021050000

~~€ 164,00~~
**€ 94,00**
**Zaino portautensili in tessuto tecnico, vuoto**

- Pannello portautensili interno removibile
- 6 tasche esterne e 2 tasche interne
- Base in materiale plastico resistente all'acqua
- Doppio laccetto di sicurezza per fissare lo zaino sulle spalle
- Schienale ergonomico imbottito



2,5 kg

400x200x500 mm

**C6T**

021060010

~~€ 233,00~~
**€ 136,00**
**Zaino portautensili con ruote, vuoto**

- Manico telescopico di trasporto
- Ruote integrate nella struttura con copertura anti-polvere per l'impiego come zaino
- 2 pannelli portautensili removibili
- Tasca per PC interna e 5 tasche esterne
- Base in materiale plastico resistente all'acqua



4,5 kg

360x200x480 mm

**Cestello portautensili in tessuto tecnico, vuoto**

- Struttura rigida
- Doppio fondo
- Manico inclinabile per facilitare l'accesso agli utensili
- Elastici portautensili e tasche sia interne che esterne
- Fodero di copertura
- Vaschetta portaminuterie incusa nel doppio fondo
- Predisposizione per essere utilizzata con il trolley C8



420x220x250 mm

2,3 kg

520x220x250 mm

3,3 kg

(C10S - 420 mm) (C10 - 520 mm)

**C10S**

021100001

~~€ 131,00~~
**€ 76,00**
**C10**

021100000

~~€ 166,50~~
**€ 97,00**
**C11**

021110000

~~€ 97,00~~
**€ 57,00**
**Cestello portautensili, vuoto**

- Base rigida in materiale plastico, resistente all'acqua
- Elastici e tasche portautensili sia interne che esterne
- Buste portadocumenti integrate nel doppiofondo del coperchio

410x230x250 mm

2 kg

**C7AT**

021070010

~~€ 130,00~~
**€ 74,00**
**Borsa per assistenza tecnica in tessuto tecnico, vuota**

- Realizzata con tessuto tecnico ad altissima resistenza
- Base rinforzata con piedini in gomma
- Doppia maniglia superiore per una presa bilanciata e sicura
- Ampia tasca frontale portadocumenti con chiusura a zip e vano aggiuntivo con doppia chiusura velcro + clip
- Doppia tasca laterale con chiusura a velcro
- Capiente scompartimento interno con tasca portadocumenti aggiuntiva
- Fornita completa di tracolla imbottita e regolabile
- Apertura frontale con zip di entrambi i lati della borsa per un rapido accesso agli utensili:
  - 29 scomparti e 13 elastici portautensili sul lato anteriore
  - 33 scomparti portautensili sul lato posteriore

**NEW!**

2,4 kg

470x200x340 mm

- Vano porta PC e tablet con imbottitura interna di protezione (dimensioni PC fino a L=370 mm, H=250 mm - 15")





**C9DA**

021090005

~~€ 185,00~~
**€ 59,50**
**NEW!**
**Borsa portautensili ad apertura ampia, vuota**

- Realizzata con tessuto tecnico ad altissima resistenza
- Base rigida in materiale plastico resistente all'acqua
- Maniglia superiore rinforzata per una presa sicura
- Doppia tasca laterale con chiusura a velcro
- Fornita completa di tracolla imbottita e regolabile

**• Due scomparti laterali portautensili ad apertura ampia, per un rapido accesso e perfetta visibilità del contenuto:**

- 22 tasche portautensili e vano aggiuntivo con chiusura a zip sul lato anteriore
- 14 tasche portautensili e vano aggiuntivo con chiusura a zip sul lato posteriore



1,9 kg

420x220x310 mm

**C3**

021030000

~~€ 66,00~~
**€ 39,00**
**Mini borsa portautensili in tessuto tecnico, vuoto**

- 1 tasca esterna frontale con chiusura a zip
- 2 tasche laterali con vaschette portaminuteria incluse
- 1 pratica tasca posteriore con chiusura a velcro
- 1 pannello portautensili interno removibile, con elastici presenti su ambo i lati
- Fornita completa di tracolla



890 g

230x110x320 mm

**UNA MINI BORSA PORTAUTENSILI DA PORTARE SEMPRE CON TE!**
**SCOPRI DI PIÙ**

Interfaccia USB per la ricarica dei propri dispositivi mobili

**2001/BZ27 VU**

020010157

~~€ 293,00~~
**€ 169,00**
**Valigetta pieghevole con assortimento di 27 utensili per interventi universali**

**27**

380x290x60 mm

**N. pezzi/Descrizione**

- 1 forbici per elettricisti lame dritte
- 1 pinza universale 180 mm
- 6 chiavi combinate 7-8-10-13-17-19 mm
- 3 giravite lama piatta 3x75 - 4x100 - 5,5x150 mm
- 3 giravite Phillips PH0x60 - PH1x80 - PH2x100 mm
- 9 chiavi maschio esagonale piegate 1,5-2-2,5-3-4-5-6-8-10 mm
- 1 martello tipo tedesco 300 g
- 1 pinze regolabili cerniera chiusa 250 mm
- 1 flessometro 5 m
- 1 cutter con lama a settori 18 mm

**Beta N.**

- 1128BMX
- 1150
- 42
- 1201E
- 1202E
- 96/SC9
- 1370
- 1048N
- 1692/5
- 1771

## UNA FORMA ELEGANTE E SNELLA, ALLEGGERITA NELLE LINEE E PIÙ LEGGERA AL TATTO.

# 42

*La forza, la resistenza e l'ergonomia della chiave Beta raggiungono valori ancora superiori per offrire la miglior chiave possibile alle mani degli utilizzatori. Il processo produttivo si svolge nei nostri stabilimenti di Sovico e Sulmona, avvalendosi delle tecnologie più avanzate in termini di automazione e degli operatori più preparati in termini di esperienza.*

### ERGONOMIA

L'occhio poligonale è inclinato di 15° per proteggere la mano. La forma è ottenuta da stampo, non piegata successivamente

### FORZA

Valori di coppia più che doppi rispetto ai requisiti della norma ISO 1711

### RESISTENZA

Grande resistenza: nel caso di uso improprio la chiave inizia a deformarsi, non si spezza in modo improvviso e pericoloso



### 42/SP25

000421085

~~€ 487,00~~ € 279,00

**Serie di 25 chiavi combinate con supporto**

☎ 6-7-8-9-10-11-12-13-14  
15-16-17-18-19-20-21-22-23  
24-25-26-27-28-30-32 mm



SCOPRI DI PIÙ

### 42/SP15

000421078

~~€ 189,50~~ € 109,00

**Serie di 15 chiavi combinate**

• Comodo e pratico supporto incluso  
☎ 6-7-8-9-10-11-12-13-  
14-15-16-17-19-22-24 mm



### 55/B12N

000550164

~~€ 152,50~~ € 89,00

**Serie di 12 chiavi a forchetta doppie in busta avvolgibile di poliestere resistente**



☎ 6x7-8x9-10x11-12x13  
14x15-16x17-18x19  
20x22-21x23-24x26  
25x28-30x32 mm



### 42/SC9I

000421087

~~€ 111,00~~ € 64,00

**Serie di 9 chiavi combinate**

• Supporto compatto, pratico e facile da trasportare  
• Identificazione rapida della misura della chiave  
• Bloccaggio sicuro della chiave nel supporto

☎ 8-10-11-12-13-14-15-17-19 mm



**141/B6** 001410066 ~~€ 135,50~~ **€ 69,50**

**Serie di 6 chiavi combinate a cricchetto diritte, in busta di tela**

8-10-13-14-17-19 mm



**142SN/SC9** 001420259

~~€ 266,00~~ **€ 153,00**

**Serie di 9 chiavi combinate a cricchetto snodate con supporto compatto**

8-10-11-12-13-14-15-17-19 mm



**142/SC9I** 001420087

~~€ 222,00~~ **€ 127,00**

**Serie di 9 chiavi combinate a cricchetto reversibile con supporto compatto**

8-10-11-12-13-14-15-17-19 mm



**192/S2** 001920070 ~~€ 67,00~~ **€ 39,00**

**Serie di 2 chiavi poligonali a cricchetto reversibile**



**8 MISURE IN 2 CHIAVI**

13 mm      10 mm  
12 mm      8 mm  
19 mm      17 mm  
18 mm      16 mm



**186 8-32** 001860008 ~~€ 50,50~~ **€ 29,00**

**Chiave autoserrante a ripresa automatica per esagoni da 8 a 32 mm**

Ideale per viti con testa a profilo: esagonale, Spline®, quadrato, Torx®; anche rovinate.



**L 260 mm**

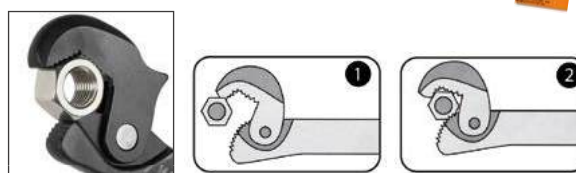

# LE NUOVE CHIAVI A RULLINO BETA 111

# 111E

Le nuove chiavi a rullino Beta 111 consentono di avvitare e svitare dadi e bulloni di diverse dimensioni grazie alla ganascia mobile, regolabile tramite il rullino posto al centro.

Testa inclinata di 15° per manovrare anche negli spazi più difficili come le nostre iconiche chiavi combinate "42"

15°

Realizzata in acciaio legato ad alte prestazioni per un'elevata resistenza meccanica alle torsioni

Trattamenti termici dedicati per un'ottima resistenza all'usura



Doppia marcatura laser in mm/pollici  
Ingombro ridotto della testa a ganascia completamente aperta

SCOPRI DI PIÙ



Lo studio della nuova ergonomia ha permesso di avere una riduzione di peso del 20%

Foro su impugnatura per appendere la chiave

## 111E

Chiavi regolabili a rullino con scala graduata, rotazione destrorsa del rullino **CROMATE**



## 111EN

Chiavi regolabili a rullino con scala graduata, rotazione sinistrorsa del rullino **FOSFATATE**



	L mm	L "	A max mm		€
<b>111E 100</b>	100	4	15	001110110	<del>€ 26,00</del> € 15,10
<b>111E 150</b>	150	6	24	001110115	<del>€ 27,00</del> € 15,70
<b>111E 200</b>	200	8	29	001110120	<del>€ 33,00</del> € 19,10
<b>111E 250</b>	250	10	34	001110125	<del>€ 40,00</del> € 23,20
<b>111E 300</b>	300	12	40	001110130	<del>€ 53,00</del> € 30,70
<b>111E 380</b>	380	15	45	001110138	<del>€ 104,00</del> € 61,00
<b>111E 450</b>	450	18	54	001110145	<del>€ 173,00</del> € 101,00
<b>111E 600</b>	600	24	62	001110160	<del>€ 239,50</del> € 139,00

	L mm	L "	A max mm		€
<b>111EN 100</b>	100	4	15	001110410	<del>€ 23,80</del> € 13,80
<b>111EN 150</b>	150	6	24	001110415	<del>€ 24,90</del> € 14,40
<b>111EN 200</b>	200	8	29	001110420	<del>€ 29,00</del> € 16,80
<b>111EN 250</b>	250	10	34	001110425	<del>€ 36,00</del> € 20,90
<b>111EN 300</b>	300	12	40	001110430	<del>€ 48,50</del> € 28,10
<b>111EN 380</b>	380	15	45	001110438	<del>€ 96,00</del> € 56,00
<b>111EN 450</b>	450	18	54	001110445	<del>€ 163,50</del> € 95,00

## 111ER

Chiavi regolabili a rullino con scala graduata a **GANASCIA REVERSIBILE**, rotazione destrorsa del rullino **CROMATE**



## 111CM

Chiavi regolabili a rullino corte con **APERTURA MAGGIORATA**, rotazione destrorsa del rullino cromate



	L mm	L "	A max mm	Ø max mm		€
<b>111ER 200</b>	200	6	29	3/4	001110520	<del>€ 34,50</del> € 19,90
<b>111ER 250</b>	250	8	34	1	001110525	<del>€ 42,50</del> € 24,50
<b>111ER 300</b>	300	10	40	1.1/4	001110530	<del>€ 55,50</del> € 32,00

	L mm	L "	A max mm		€
<b>111CM 170</b>	170	6	32	001110770	<del>€ 39,50</del> € 22,90
<b>111CM 220</b>	220	8	38	001110722	<del>€ 48,00</del> € 28,00
<b>111CM 270</b>	270	10	46	001110727	<del>€ 63,50</del> € 37,00

**96/SC9** 000960374 

~~€ 21,80~~ **€ 12,00**

**Serie di 9 chiavi maschio esagonale piegate**

Ø mm	L mm
1,5	45
2	50
2,5	57
3	64
4	72
5	83
6	94
8	105
10	119

**COMPATTE**
**96BPC/SC9** 000960354 

~~€ 45,50~~ **€ 23,00**

**Serie di 9 chiavi maschio esagonale piegate con un'estremità sferica**

Ø mm	L mm
1,5	79
2	84
2,5	89
3	99
4	108
5	126
6	148
8	168
10	187

**97BTX/SC8** 000970164 

~~€ 81,50~~ **€ 44,00**

**Serie di 8 chiavi maschio piegate con un'estremità sferica per viti con impronta Torx®**

Ø mm	L mm
T9	62
T10	71
T15	81
T20	92
T25	94
T27	105
T30	114
T40	129

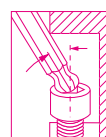
**97BTXL/SC8** 000970364 

~~€ 94,00~~ **€ 49,50**

**Serie di 8 chiavi maschio piegate con un'estremità sferica, modello lungo per viti con impronta Torx®**

Ø mm	L mm
T9	80
T10	86
T15	100
T20	110
T25	126
T27	140
T30	160
T40	176

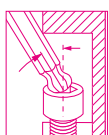

**MODELLO EXTRA LUNGO +25%**

**97BRTL/SC8** 000970464 

~~€ 95,00~~ **€ 45,00** **NEW!**

**Serie di 8 chiavi maschio piegate con un'estremità sferica, modello lungo per viti con impronta Tamper Resistant Torx®**

Ø mm	L mm
T9	80
T10	86
T15	100
T20	110
T25	126
T27	140
T30	160
T40	176

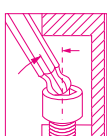

**MODELLO EXTRA LUNGO +25%**

**96LBP/SC9** 000961354 

~~€ 53,00~~ **€ 29,00**

**Serie di 9 chiavi maschio esagonale piegate con un'estremità sferica**

Ø mm	L mm
1,5	90
2	100
2,5	112
3	127
4	144
5	163
6	184
8	204
10	230

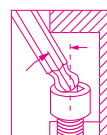

**MODELLO EXTRA LUNGO +30%**

**96/BG7** 000960368 

~~€ 34,50~~ **€ 19,00**

**Serie di 7 chiavi maschio esagonale piegate cromate, con supporto in plastica**

Ø 2,5-3-4-5-6-8-10 mm

**953/S5** 009530305 

~~€ 176,50~~ **€ 99,00**

**Serie di 5 chiavi a T con maschio esagonale snodato cromate**

Ø 3-4-5-6-8 mm

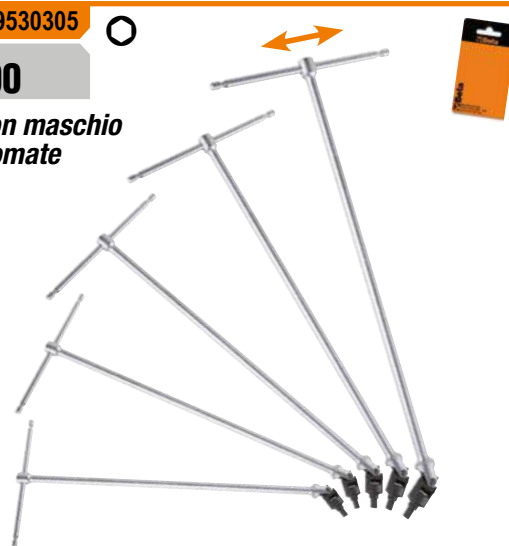
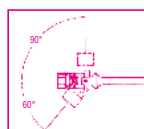

**96T/S5P**

000960946

~~€ 65,50~~ € 37,00

**Serie di 5 chiavi maschio esagonale piegate con impugnatura**

○ 2,5-3-4-5-6 mm



**97TTX/S6**

000970791

~~€ 93,50~~ € 49,50

**Serie di 6 chiavi maschio piegate per viti con impronta Torx® con impugnatura**

○ T10-T15-T20-T25-T30-T40



**951**

**L'ORIGINALE**

Quando nacque questa chiave, rappresentò una rivoluzione. Nata per lavorare su viti ad alta resistenza, offre rapidità di manovra, precisione dell'accoppiamento con la vite e flessibilità d'impiego. L'astina scorrevole esagonale può essere regolata a piacimento. Le estremità esagonali sono calibrate per trasmettere la massima coppia possibile alla vite. La lunghezza dello stelo permette di applicare notevoli coppie alle viti senza eccessivo sforzo. I continui miglioramenti produttivi portano oggi ad avere finitura sabbata ed estremità esagonali a spigolo vivo, che permettono un accoppiamento migliore anche su viti rovinate. La marcatura eseguita a laser permette di aumentare la resistenza dello stelo.

**L'AFFIDABILE**

**952**

L'affidabilità e la precisione del pre-posizionamento sono le chiavi del successo di questa chiave. Lo snodo mantiene la propria funzione nel corso degli anni, senza bisogno di alcuna regolazione. Angolo di rotazione della bussola 60°. Possibilità di utilizzo a 90° in posizione fissa. Asta di manovra scorrevole, arrestabile nella posizione desiderata su tutta la lunghezza. Triplice marcatura della misura sulla testa.

**951/S6**

009510687

~~€ 132,50~~

€ 74,50

**Serie di 6 chiavi a T con 3 estremità maschio esagonale cromate**

○ 2,5-3-4-5-6-8 mm

2,5+6 mm



**952/D7**

009520079

~~€ 256,00~~

€ 149,00

**Serie di 7 chiavi a T con bussola esagonale snodata**

○ 7-8-10-12-13-14-17 mm

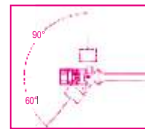

**950/D6**

009500096

~~€ 176,00~~

€ 99,00

**Serie di 6 chiavi a T semplici esagonali**

○ 7-8-10-13-17-19 mm



**NEW!**

## 96BP-CL/SC9 000961619

€ 55,50 **€ 30,00**

**Serie di 9 chiavi maschio esagonale piegate colorate con un'estremità sferica**

Ø mm	L mm
1,5	91
2	102
2,5	113
3	128
4	143
5	163
6	185
8	206
10	231

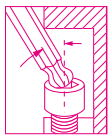

**MODELLO EXTRA LUNGO +30%**



## 97BTX-C/SC8 000971658

€ 90,00 **€ 49,00**

**Serie di 8 chiavi maschio piegate colorate con un'estremità sferica per viti con impronta Torx®**

Ø mm	L mm
T9	80
T10	86
T15	90
T20	95
T25	100
T27	105
T30	114
T40	124



## 142MC/SC9I 001422087

€ 232,50 **€ 133,00**

**Serie di 9 chiavi combinate a cricchetto reversibile colorate con supporto compatto**

Ø mm	L mm
8x8	136
10x10	159
11x11	168
12x12	174
13x13	180
14x14	190
15x15	200
17x17	233
19x19	248



## 860/C27 008600880

€ 93,50 **€ 53,00**

**Serie di 25 inserti colorati con raccordo e cricchetto reversibile in astuccio tascabile**

- 860LP 0,5x3-1,0x5,5-1,2x6,5 mm
- 860PE 2-2,5-3-4-5-6 mm
- 860PH PH1-PH2(x2)-PH3
- 860TX T6-T8-T10-T15-T20-T25-T30-T40
- 860PZ PZ1 - PZ2(2x) - PZ3
- 860/55 100 mm
- 892/0 1/4 1/4



## 860MIX/A31 008600902

€ 92,00 **€ 52,00**

**Serie di 30 inserti colorati con portainseriti magnetico in astuccio tascabile**

- 860LP 0,5x3 - 0,6x4,5 - 0,8x5,5 - 1,0x5,5 - 1,2x6,5 mm
- 860PE 2-2,5-3-4-5-6-8-10 mm
- 860PH PH0 - PH1 - PH2 - PH3 - PH4
- 860RTX T9-T10-T15-T20-T25-T27-T30-T40
- 860PZ PZ1 - PZ2 - PZ3 - PZ4
- 882MSR/50 1/4 1/4



## 1263MC/D8 012632008

€ 66,50 **€ 38,00**

**Serie 8 giravite colorati**

- 1260MC 2,5x50-3x75-4x100-5,5x125-6,5x150 mm
- 1262MC PH0x60-PH1x80-PH2x100 mm



## 1257LPH/S8 012570210

€ 70,50 **€ 40,00**

**Serie di 8 microgiravite, lama Piatta e Phillips® in astuccio plastico rigido**

- 1257PH PH0-PH0-PH1
- 1257LP 0,4x2-0,4x2,5-0,5x3-0,6x3,5-0,8x4 mm



180x120x50 mm

# IL PRATICO ED ERGONOMICO GIRAVITE BETA EVOX DIVENTA ELETTRICO!

Beta **EVOX-E**



**Durata:** con un solo ciclo di carica può avvitare fino a 1.000 viti

**Grip impeccabile:** si adatta alla mano e favorisce una presa salda e comoda, sia nell'uso elettrico che in quello manuale, riducendo l'affaticamento di mani e polsi.

**Praticità:** le ridotte dimensioni ed i LED frontali lo rendono perfetto per operare in spazi ristretti e poco illuminati.



**COMPLETO DI 6 INSERTI DA 50 mm**



**Versatilità:** questo articolo si adatta a qualsiasi esigenza, viene fornito con custodia appendibile a cintura, completa di 6 inserti da 50 mm con impronte miste. Inoltre può essere utilizzato con tutti gli inserti con attacco esagonale da 1/4".



1/4

SCOPRI DI PIÙ



1210E/GE

012100701

€ 176,00 € 99,00

Giravite elettrico Evox-E con inserti



**Dati tecnici:**

- Batteria al litio 3,7V 2300 mAh
- Coppia massima di serraggio in modalità elettrica 1,2 Nm
- Oltre 1.000 avvitiamenti a 1,2 Nm per ciclo di carica
- RPM 250 giri al minuto
- Ottima resistenza statica, resiste fino a 12 Nm (serraggio manuale)
- Ottima resistenza meccanica
- Portainseri magnetico da 1/4"
- Compatibile con tutti gli inserti standard normativi
- Ricaricabile tramite cavo USB-C (incluso)
- Presa USB-C protetta tramite tappo a vite
- LED frontali anulari per una migliore visibilità del punto di lavoro
- In fase di ricarica i 4 LED indicano lo stato di carica (25% - 50% - 75% - 100%)
- La pressione contemporanea dei due tasti, indica lo stato di carica della batteria
- Impugnatura ergonomica, in Nylon, ispirata al giravite Evox
- Tasti di funzionamento integrati e sigillati
- Comoda custodia a cintura con tasche portainseri (6 inserti misti inclusi)

1211E/GE

012110701

€ 187,50 € 109,00

Giravite elettrico Evox-E

△ 1000 V





**1203E/D5** 012031001 

~~€ 32,00~~ **€ 18,50**
**Serie di 5 giravite**

1201E 3,5x100-5,5x150-6,5x150 mm  
1202E PH1x80-PH2x100 mm

**1203E/D8P** 012031018 

~~€ 44,50~~ **€ 25,90**
**Serie di 8 giravite**

1201E 2,5x50-3x75-4x100-5,5x100-6,5x150 mm  
1202E PH0x60-PH1x80-PH2x100 mm

**1203E/D10N** 012031019 

~~€ 56,50~~ **€ 32,40**
**Serie di 10 giravite**

1201E 2,5x50-3x75-4x100-5,5x150-6,5x150 mm  
1202E PH0x60-PH1x80-PH2x100 mm  
1201EN 4x30 mm  
1202EN PH1x30 mm

**1207E/TX-D7** 012071207 

~~€ 57,50~~ **€ 32,50**
**Serie di 7 giravite**

1207E/TX T6-T8-T10-T15-T20-T25-T30

**Beta** *evolv*  
**L'EVOLUZIONE DEL GIRAVITE!**
**1263/D8** 012630008 

~~€ 62,50~~ **€ 35,80**
**Serie di 8 giravite**

1260 2,5x50-3x75-4x100-5,5x125-6,5x150 mm  
1262 PH0x60-PH1x80-PH2x100 mm

**1263/D10** 012630010 

~~€ 88,00~~ **€ 45,80**
**Serie di 10 giravite**

1260 3x75-3,5x100-4x125-5,5x150-6,5x150 mm  
1262 PH0x60- PH1x80-PH2x100 mm  
1260N 4x30 mm  
1262N PH1x30 mm

**1267TX/D7** 012670307 

~~€ 78,50~~ **€ 44,80**
**Serie di 7 giravite**

1267TX T6-T8-T10-T15-T20-T25-T30

**1243/D7** 012430017 

~~€ 106,00~~ **€ 60,50**
**Serie di 7 giravite a battere**

1241 5,5x100-6,5x125-1,2x150-1,6x200 mm  
1242 PH1x100-PH2x100-PH3x150 mm

**855P** 008550010 

~~€ 77,00~~ **€ 43,00**
**Giravite portainseriti a cricchetto reversibile con impugnatura snodata**

- Impugnatura pieghevole a 60°
- Tappo portainseriti con 7 inserti integrati

- 860LP 0,8x5,5 mm
- 860PE 4 - 5 mm
- 860PH PH1 - PH2
- 860PZ PZ1 - PZ2

**7 INSERTI INTEGRATI**
**PROLUNGA PORTAINSERITI A SGANCIO RAPIDO, ESTRAIBILE**



**867/C52** 008670901 ~~€ 143,00~~ **€ 79,50**



**52 inserti con attacco esagonale 10 mm e 2 accessori**  
in cassetta di materiale plastico

	867PE	○ 4-5-6-7-8-10-12 mm
	867PE/L	○ 4-5-6-7-8-10-12 mm
	867XZN	○ M5-M6-M8-M10-M12
	867XZN/L	○ M5-M6-M8-M10-M12
	867TX	⊗ T20-T25-T30-T40-T45-T50-T55
	867TX/L	⊗ T20-T25-T30-T40-T45-T50-T55
	867RTX	⊗ T20-T25-T30-T40-T45-T50-T55
	867RTX/L	⊗ T20-T25-T30-T40-T45-T50-T55
	867/1	○ 10 mm - □ 3/8"
	867/2	○ 10 mm - □ 1/2"

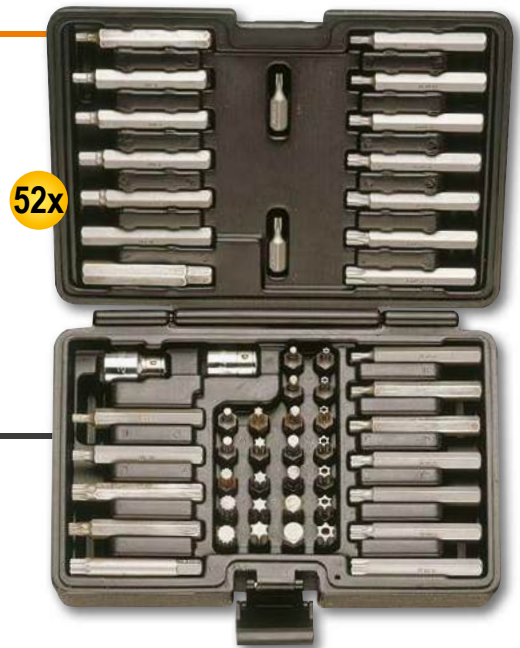
**2,1 kg**  
250x170x70 mm



**52x**

**862F/A7** 008620950



~~€ 53,50~~ **€ 30,50**

**Serie di 7 inserti a bussola esagonale magnetici,**  
in astuccio tascabile

○ 5,5-6-7-8-10-12-13 mm



**7x**

**862XP/A16** 008620960



**NEW!**

~~€ 71,00~~ **€ 37,00**

**Serie di 16 inserti Impact**  
in astuccio tascabile

- Inserti IMPACT
- ⊕ PH2(x2)-PH3
  - ⊕ PZ2(x2)-PZ3
  - ⊗ T20-T25(x2)-T30(x2)-T40(x2)
  - 4-5-6 mm



50 mm

**Ideali per avvitatori ad impulsi**



**16x**

**1256/C36-2** 012560100 ~~€ 72,50~~ **€ 42,50**

**Microgiravite bimateriale con 36 inserti intercambiabili da 4 mm e prolunga magnetica**

	1256TX	⊗ T3-T4-T5-T6-T7-T8-T9-T10-T15
	1256RTX	⊗ T6-T7-T8-T9-T10
	1256LP	● 0,8-1,2-1,5-1,8-2,2-2,5-3-3,5-4 mm
	1256PE	○ 0,7-0,9-1,3-1,5-2 mm
	1256PH	⊕ PH000-PH00-PH0-PH1
	1256PZ	⊕ PZ000-PZ00-PZ0-PZ1
	1256/20	
	1256/30	

**200 g**



**38x**

130x60x35 mm

## 1600Q 10 016000010

€ 39,50 **€ 22,90**

### Chiave snodabile a doppia croce per quadristi

- Attacco quadro maschio da 1/4" per l'utilizzo di chiavi a bussola manuali
- Doppia croce ruotante per selezionare comodamente l'impronta da utilizzare
- Giunto snodabile magnetico per esercitare maggiore forza

**Chiave utilizzabile per la manutenzione in numerosi settori come quello elettrico, idraulico, ventilazione, gas e altro**

SCOPRI DI PIU'



## 861/C100 008616998

€ 99,00 **€ 45,80**

### Serie di 98 inserti con 2 portainseri in astuccio

- Per avvitatori manuali, elettrici e pneumatici

155x117x37 mm



100x

- 861LP 3-4-4,5-5,5(x3)-6,5(x2)-8(x2) mm
- ⊕ 861PH PH0(x2)-PH1(x3)-PH2(x3)-PH3(x2)-PH4
- ⊕ 861PZ PZ1(x3)-PZ2(x3)-PZ3(x2)-PZ4
- 861PE 2-2,5(x2)-3(x2)-4(x2)-5(x2)-6(x2)-8-10 mm
- ⊗ 861TX T6-T7-T8-T9-T10(x2)-T15-T20(x2)-T25(x2)-T27-T30(x2)-T40(x2)
- ⊗ 861RTX T6-T7-T8-T10-T15-T20-T25-T27-T30-T40
- ⊗ 861XZN M5-M6-M8
- ⊕ 861TQS 0-1-2-3-4-5-6-8-10
- ⊕ 861TRW 1-2-3-4-5-6
- ⊕ 861SP 4-6-8-10-12
- ⊗ 861SQ 0-1(x2)-2(x2)-3

## 900/C11Z 009000984

€ 230,00 **€ 133,00**

### Assortimento di 11 chiavi a bussola esagonali, 20 inserti per avvitatori e 8 accessori in cassetta di lamiera

	861LP	●	0,5x3-0,8x5,5-1x5,5-1,2x6,5 mm	14"
	861PE	○	3-4-5-6-8 mm	
	861PH	⊕	PH0-PH1-PH2-PH3	1/4"
	861TX	⊗	T8-T10-T15-T20-T25-T30-T40	
	895/1	○	1/4" - 1/4"	
	900	○	5-5,5-6-7-8-9-10-11-12-13-14 mm	
	900/16	□	1/4" - 3/8"	
	900/20		50 mm	
	900/21		150 mm	
	900/25			
	900/42			
	900BG/30			
	900/55Z	⊗		



1,2 kg

350x150x50 mm

## 902A/C22 009020807

€ 369,00 **€ 211,00**

### Assortimento di 22 chiavi a bussola esagonali e 6 accessori, in cassetta di lamiera

14"		900	○	5-5,5-6-7-8-9-10-11-12-13 mm
		900/20		50 mm
		900/25		
12"		900/55	⊗	
		920A	○	10-13-14-15-17-18-19-22-24-27-30-32 mm
		920/21		125 mm
		920/25		
		920/55	⊗	



3,5 kg

420x185x60 mm

**Assortimento di 16 chiavi a bussola esagonali e 5 accessori, in cassetta di lamiera**

	910A	○	6-7-8-9-10-11-12-13-14-15-16-17-18-19-21-22 mm
	910/21		125 mm
	910/22		250 mm
	910/25		
	910/42		210 mm

3/8"

21x

2,4 kg



**910A/C16**

009100936

€ 269,00 **€ 154,00**

Con cricchetto reversibile (910/55)



**910A/C16HR**

009100935

€ 296,00 **€ 169,00**

Con cricchetto reversibile impugnatura rotante (910/58)



335x145x60 mm

**Assortimento di 17 chiavi a bussola esagonali e 5 accessori in termoformato morbido, in cassetta di lamiera**

	920A	○	10-11-12-13-14-15-16-17-18-19-20-21-22-24-27-30-32 mm
	920/21		125 mm
	920/22		255 mm
	920/25		
	920/42		305 mm

1/2"

22x

5 kg



420x185x60 mm

**920A/C17M**

009200924

€ 329,00 **€ 189,00**

Con cricchetto reversibile (920/55)



**920A/C17MR**

009200937

€ 361,00 **€ 209,00**

Con cricchetto reversibile impugnatura rotante (920/58)



**928A/C12**

009280955

€ 873,00 **€ 499,00**

**Assortimento di 12 chiavi a bussola esagonali e 5 accessori, in cassetta di lamiera**

	928A	○	22-24-27-30-32-34-36-38-41-46-50-55 mm
	928/21		200 mm
	928/22		380 mm
	928/25		
	928/42		450 mm
	928/55	⊗	

3/4"

17x

13 kg



530x220x80 mm

**Cricchetto reversibile con attacco quadro maschio, cromato**



	L mm	Ø mm	A mm	■	denti		€
<b>900/55</b>	125	25	29	1/4"		009000870	<del>€ 47,00</del> <b>€ 27,00</b>
<b>910/55</b>	200	30	33	3/8"		009100882	<del>€ 51,00</del> <b>€ 29,00</b>
<b>920/55</b>	275	40	43	1/2"		009200882	<del>€ 62,00</del> <b>€ 35,50</b>
<b>928/55</b>	510	58	59	3/4"		009280862	<del>€ 163,50</del> <b>€ 95,00</b>

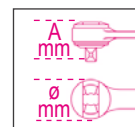

**CASSETTA COMPATTA E PRATICA DA TRASPORTARE**



**FACILE ESTRAZIONE/INSERIMENTO DEGLI INSERTI**

**900/C39N** 009000947  
~~€ 211,50~~ **€ 119,00**



**Assortimento di 11 chiavi a bussola esagonali, 21 inserti per avvitatori e 7 accessori, in cassetta di plastica**



150x97x53 mm

**900/C39U** 009001947  
~~€ 213,50~~ **€ 119,00**



**Assortimento di 11 chiavi a bussola multimpronta, 21 inserti per avvitatori e 7 accessori, in cassetta di plastica**



Icon	900	Icon	5-5,5-6-7-8-9-10-11-12-13-14 mm	11
	900/20		50 mm	1
	900/20L		100 mm	1
	900/25		128 mm	1
	900BG/30C		128 mm	1
	892/0	■ 1/4 - ● 1/4		1
	895/1	○ 1/4 - □ 1/4		1
	861LP	●	0,6x4,5-1,2x6,5-1,2x8 mm	3
	861PH	⊕	PH1-PH2-PH3	3
	861PZ	⊕	PZ1-PZ2-PZ3	3
	861PE	○	2,5-3-4-5-6 mm	5
	861RTX	⊕	T10-T15-T20-T25-T27-T30-T40	7
	900/55Z	⊕	126 mm	1

Icon	900U	mm	5-5,5-6-7-8-9-10-11-12-13-14 mm	11
		"	13/64-7/32-1/4-9/32-5/16-11/32-3/8-7/16-15/32-1/2-9/16	
		XZN	M6-M8-M10-M12-M14-M16-M18	
	FTX		E7-E8-E10-E12-E14-E16-E18	
	900/20		50 mm	1
	900/20L		100 mm	1
	900/25		128 mm	1
	900BG/30C		128 mm	1
	892/0	■ 1/4 - ● 1/4		1
	895/1	○ 1/4 - □ 1/4		1
	861LP	●	0,6x4,5-1,2x6,5-1,2x8 mm	3
	861PH	⊕	PH1-PH2-PH3	3
	861PZ	⊕	PZ1-PZ2-PZ3	3
	861PE	○	2,5-3-4-5-6 mm	5
	861RTX	⊕	T10-T15-T20-T25-T27-T30-T40	7
	900/55Z	⊕	126 mm	1



605E

1/4"

**Chiavi dinamometriche a scatto con cricchetto reversibile precisione di serraggio ± 6% per serraggi destrorsi e sinistrorsi**



UNI EN ISO 6789



	Nm	kgfm	lbf.in	■	L (mm)		g		€
<b>605E/5</b>	1÷5	0,1÷0,5	10÷45	1/4"	190	0,05	180	006050105	<del>€ 225,50</del> <b>€ 129,00</b>
<b>605E/10</b>	2÷10	0,2÷1,0	18÷90	1/4"	190	0,1	180	006050110	<del>€ 235,50</del> <b>€ 135,00</b>

605DGT/2

006050302

~~€ 270,00~~ **€ 155,00**

1/4"



**NEW!**

**Chiave dinamometrica elettronica con cricchetto reversibile per serraggi destrorsi e sinistrorsi precisione di serraggio ± 3% destrorso ± 4% sinistrorso**

UNI EN ISO 6789



- Doppia modalità di misura: picco e traccia
- Il raggiungimento della coppia prefissata viene segnalato da avvisatori luminosi e da un suono intermittente
- Alimentazione con 1 batteria 1,5V AAA (inclusa)



La chiave dinamometrica elettronica è ideale per serraggi a coppie basse. Il raggiungimento della coppia desiderata viene segnalato da led luminosi e da un suono intermittente.

Nm	kgcm	lbf.ft	■	L (mm)	
4÷20	10÷204	0,75÷14,75	1/4"	210	0,01



677/C

3/4"

677/C800

UNI EN ISO 6789

**Chiavi dinamometriche a disinnesto con cricchetto semplice per serraggi destrorsi e sinistrorsi precisione di serraggio ± 4% in cassetta**

La chiave dinamometrica Beta 677/C è particolarmente adatta per gli utilizzi gravosi a elevate coppie di serraggio. Il meccanismo a disinnesto avvisa l'operatore del raggiungimento della coppia impostata attraverso un piegamento della chiave nel punto dello snodo di circa 20°.



	Nm	kgfm	lbf.ft	■	L (mm)		kg		€
<b>677/C600</b>	120÷600	12÷60	100÷450	3/4"	1059	10	6,0	006770607	<del>€ 1.101,00</del> <b>€ 639,00</b>
<b>677/C800</b>	200÷800	20÷80	150÷600	3/4"	1319	10	6,7	006770612	<del>€ 1.144,00</del> <b>€ 659,00</b>
<b>677/C1000</b>	300÷1000	30÷100	200÷750	3/4"	1554	20	7,4	006770616	<del>€ 1.215,00</del> <b>€ 699,00</b>

# LA NUOVA CHIAVE ZERO-RESET

## CHE NON DEVE ESSERE SCARICATA A FINE UTILIZZO

Anche se la chiave non viene scaricata, vengono ugualmente garantiti il numero di cicli, la durata nel tempo e la precisione di serraggio richiesta dalla normativa di riferimento.

Per confermare questi parametri il dipartimento di Ricerca & Sviluppo di Beta Utensili ha condotto numerosi e prolungati test di durata nei laboratori interni e presso centinaia di utilizzatori finali.

Questo risultato è stato ottenuto attraverso:

- Utilizzo dei materiali più performanti attualmente disponibili
- Trattamenti termici speciali sulla componentistica interna

SCOPRI DI PIÙ



La chiave dinamometrica Zero-Reset è stata interamente progettata e sviluppata internamente ed è prodotta presso gli stabilimenti di Beta Utensili in Italia utilizzando componentistica 100% Made in Italy.



### TECNOLOGIA ZERO-RESET:

Grazie ai materiali più performanti e ai migliori trattamenti termici della molla e dei componenti del sistema di regolazione, non è più necessario scaricare la chiave a fine utilizzo.

### FACILITÀ DI IMPOSTAZIONE:

La scala graduata con l'aggiunta del nonio consente l'impostazione di frazioni anche minime d'intervallo, fino al decimo di Nm.

### MAGGIORE VISIBILITÀ:

Doppia scala graduata in Nm per una visibilità più chiara e semplice della coppia

## 666

Chiavi dinamometriche a scatto ZERO-RESET con cricchetto reversibile per serraggi destrorsi precisione di serraggio  $\pm 3\%$

14" 38" 12"

UNI EN ISO 6789



	Nm	■		L (mm)	g	Icon	€	€
<b>666/2</b>	5÷25	1/4"	0,05	273	395	006660702	<del>€ 275,00</del>	<b>€ 158,00</b>
<b>666/2X</b>	5÷25	3/8"	0,05	273	405	006660703	<del>€ 275,00</del>	<b>€ 158,00</b>
<b>666/5</b>	10÷50	3/8"	0,25	342	680	006660705	<del>€ 250,00</del>	<b>€ 143,00</b>
<b>666/10</b>	20÷100	3/8"	0,25	385	760	006660710	<del>€ 252,00</del>	<b>€ 144,00</b>
<b>666/10X</b>	20÷100	1/2"	0,25	385	770	006660711	<del>€ 257,00</del>	<b>€ 147,00</b>
<b>666/20</b>	40÷200	1/2"	0,5	471	1020	006660720	<del>€ 274,00</del>	<b>€ 155,00</b>
<b>666/30</b>	60÷300	1/2"	1	600	1271	006660730	<del>€ 311,00</del>	<b>€ 178,00</b>



## 667

Chiave dinamometrica a scatto ZERO-RESET con cricchetto semplice per serraggi destrorsi e sinistrorsi precisione di serraggio  $\pm 3\%$

12" 3/4"

UNI EN ISO 6789



**NEW!**



	Nm	■		L (mm)	g	Icon	€	€
<b>667/20</b>	40÷200	1/2"	0,5	471	1035	006670720	<del>€ 269,00</del>	<b>€ 153,00</b>
<b>667/30</b>	60÷300	1/2"	1	600	1285	006670730	<del>€ 300,00</del>	<b>€ 169,00</b>
<b>667/40</b>	80÷400	3/4"	1	710	2220	006670740	<del>€ 721,00</del>	<b>€ 409,00</b>

# 1150HPC

SCOPRI DI PIÙ



**Pinza universale HYPERCUT con taglienti in acciaio sinterizzato M2**

- Il perno decentrato avvicina il fulcro al punto di taglio, aumentando l'effetto leva.
- Il perfetto allineamento dei becchi e il profilo assottigliato garantiscono presa sicura anche in spazi molto ristretti.
- Il corpo della pinza utilizza l'affidabile acciaio al molibdeno lavorato termicamente per essere flessibile e resistente e garantire una presa sicura in ogni condizione.

## BREVETTATA

**INNOVAZIONE ASSOLUTA  
TAGLIENTI PERFORMANTI  
GRANDE FORZA DI TAGLIO**



**1150HPC** 011500618

~~€ 65,00~~ € 38,00



Sforzo di taglio prova statica = **-73%**

Vita media dei taglienti = (test ISO 5744) **+127%**

Durezza dei taglienti M2 = **65HRC**

**IL PERNO DECENTRATO AVVICINA IL FULCRO AL PUNTO DI TAGLIO, AUMENTANDO L'EFFETTO LEVA**

**1169BM/D3** 011690133

~~€ 103,00~~ € 59,00



**Assortimento di 1 pinza universale, 1 pinza becchi mezzotondi lunghi e 1 tronchese, impugnatura bimatériale cromati**

1082BM 160 mm



1150BM 180 mm

1166BM 160 mm



**1169GBM/D2** 011690272

~~€ 62,50~~ € 35,50

**NEW!**

**Assortimento di 1 pinza universale e 1 tronchese, impugnatura bimatériale, con finitura industriale**



1082GBM 160 mm



1150GBM 180 mm



# PINZA REGOLABILE A CERNIERA CHIUSA PRESA ECCEZIONALE E SORPRENDENTE MANEGGEVOLEZZA

# 1048N



**Denti temprati ad induzione** per una maggiore durata



Geometria e angolo dei denti studiati per una **presa efficace e sicura** sia su profili esagonali che cilindrici

**Fermo di contrasto** per evitare lo schiacciamento accidentale della mano

Manici ricoperti con innovativo **PVC antiscivolo**



**Maneggevolezza e comfort** straordinari grazie alla ampliata superficie di contatto dell'impugnatura

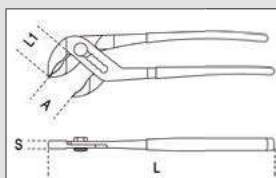

DIN ISO 8976

Fino a 60 mm  
per la misura  
da 300 mm

**REGOLABILE  
FINO AD OTTO  
POSIZIONI**



**1048N/D3** 010480923

~~€ 119,50~~ **€ 68,00**

Serie di 3 pinze regolabili  
a cerniera chiusa



## 1048N

**Pinze Poligrip, regolabili a cerniera chiusa  
manici ricoperti con PVC antiscivolo**

	L mm	A Max mm	L1 mm	S mm	g		€
<b>1048N 175</b>	175	36	31	11	189	010480910	<del>€ 32,50</del> <b>€ 18,80</b>
<b>1048N 250</b>	250	46	38	13	354	010480915	<del>€ 35,00</del> <b>€ 20,50</b>
<b>1048N 300</b>	300	60	44	14,8	554	010480920	<del>€ 52,00</del> <b>€ 29,90</b>
<b>1048N 400</b>	400	96	81	19	1180	010480940	<del>€ 81,00</del> <b>€ 47,00</b>

**NEW!**

## 1048VN

**Pinze Poligrip, regolabili a cerniera  
chiusa verniciate arancio**



	L mm	A Max mm	L1 mm	S mm	g		€
<b>1048VN 175</b>	175	36	31	11	189	010480111	<del>€ 27,50</del> <b>€ 15,90</b>
<b>1048VN 250</b>	250	46	38	13	354	010480116	<del>€ 31,50</del> <b>€ 18,20</b>
<b>1048VN 300</b>	300	60	44	14,8	554	010480121	<del>€ 46,00</del> <b>€ 26,50</b>

**1044N 250** 010440025

~~€ 30,50~~ **€ 17,50**

**NEW!**

**Pinza regolabile fosfatata  
a cerniera sovrapposta  
con manici in PVC**

L mm	A Max mm	L1 mm	S mm	g	
250	46	48	8,5	330	010440025



**1169N/D4** 011690024 €117,00 € 68,00

Assortimento di 1 pinza universale, 1 pinza becchi mezzotondi lunghi, 1 tronchese e 1 pinza a cerniera chiusa fosfatata



1082 160 mm      1150 180 mm      1166 160 mm      1048N 250 mm

**1031/S4** 010310000 €117,50 € 66,00

Serie di 4 pinze per anelli elastici di sicurezza



1032 180 mm  
○ 19 ÷ 60 mm

1036 175 mm  
● 19 ÷ 60 mm

1038 175 mm  
● 19 ÷ 60 mm

1034 170 mm  
○ 19 ÷ 60 mm

**1052**

Pinze regolabili autobloccanti ganasce concave

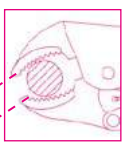

∅ max mm

	L mm	∅ Max mm	g		€
<b>1052/140</b>	140	22	175	010520014	<del>€ 28,00</del> € 16,00
<b>1052/190</b>	190	36	360	010520019	<del>€ 31,50</del> € 18,00
<b>1052/240</b>	240	42	590	010520024	<del>€ 34,00</del> € 19,80
<b>1052/300</b>	300	55	900	010520030	<del>€ 56,50</del> € 32,80

**1068** 010680000 €127,50 € 73,00

Pinza regolabile autobloccante con massa battente

Questo strumento all'avanguardia integra le funzionalità di bloccaggio proprie di una pinza autobloccante con l'efficacia di una massa battente scorrevole. Tale innovazione rende la pinza estremamente efficace e maneggevole per l'estrazione di prigionieri e viti spezzate, nonché per il tiraggio di lamiera, specialmente nel settore della carrozzeria.

**NEW!**

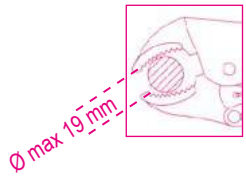
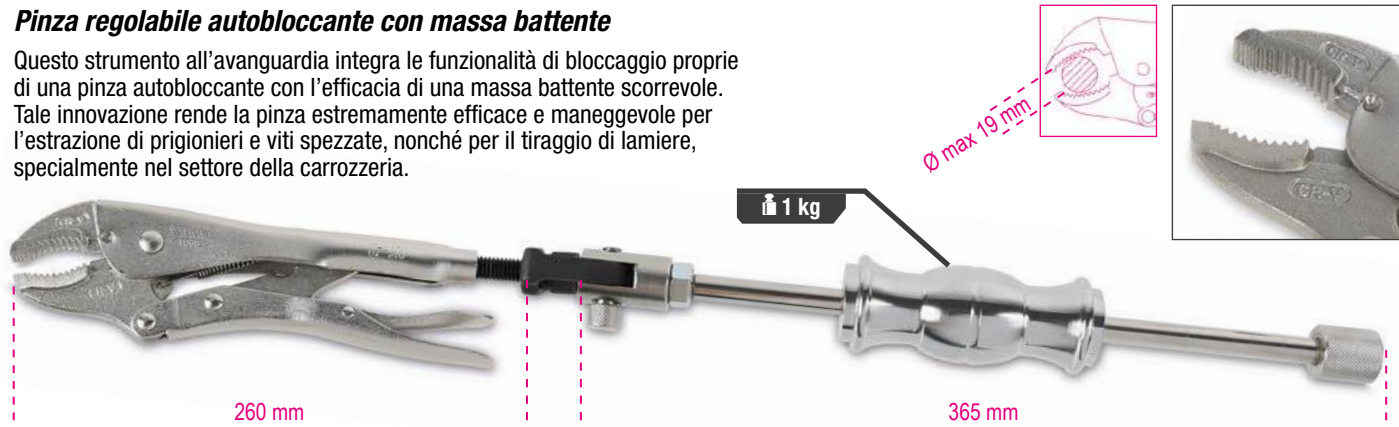

∅ max 19 mm

1 kg

260 mm

365 mm

**411/K7** 004110197 ~~€ 70,00~~ **€ 39,90**

**Serie di 7 punte multiuso, per taglio di tutti i materiali, rettificate, con scarico ad "U"**

- Con placchetta affilata e geometria innovativa

∅ 3÷10 mm

HVA~1650  
HRC~40÷50

98x158x18 mm



**412/SP25** 004120425 ~~€ 196,00~~ **€ 113,00**

**Serie di 25 punte elicoidali cilindriche, in acciaio HSS, rettificate lucide**

∅ 1÷13 x 0,5 mm

R ≤ 800 N/mm<sup>2</sup>  
HV ≈ 750÷820  
DIN 338

110x190x55 mm



**415CO/SP19A** 004150440

~~€ 148,00~~ **€ 86,00**

**Serie di 19 punte elicoidali cilindriche, in acciaio HSS-CO 5%**

- Per forare acciaio INOX, acciai legati, ghisa, acciai dolci, leghe leggere

∅ 1÷10 x 0,5 mm

R ≤ 1200 N/mm<sup>2</sup>  
HV ≈ 800÷860  
DIN 338

115x170x40 mm

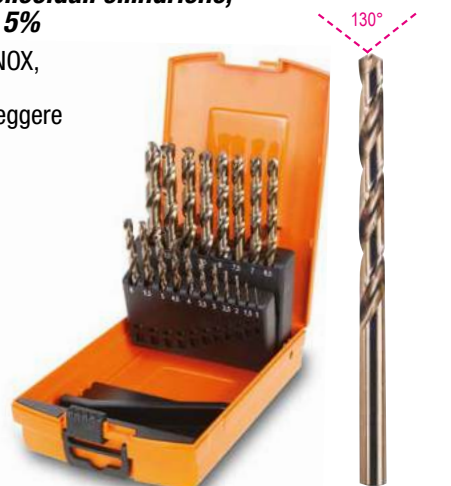

**418/K3** 004180103

~~€ 35,00~~ **€ 19,90**

**Kit di scalpelli per edilizia con attacco SDS-plus**

Il kit include:

- 1 scalpello a punta
- 1 scalpello piatto stretto da 20 mm
- 1 scalpello piatto largo da 40 mm



**NEW!**

**419/SP7** 004190507

~~€ 77,00~~ **€ 44,00**

**Serie di 7 punte da muro con attacco SDS-plus**

- 2 taglienti
- 4 eliche
- Per forare muro, cemento, calcestruzzo, pietre

HVA~ 1650



114x197x42 mm



**420D/SP8** 004200200

~~€ 19,00~~ **€ 10,90**

**Serie di 8 punte elicoidali cilindriche per legno, serie corta, a 2 taglienti con punta guida a centrare**

- ∅ 3-4-5-6-7-8-9-10 mm

98x158x18 mm



**NEW!**

**437U/09** 004370550 € 360,00 **€ 207,00**

**Assortimento per il ripristino delle filettature danneggiate**

- M5X0,8
- M6X1,0
- M8X1,25
- M10X1,5
- M12X1,75



≡ 370x230x55 mm

**451/C8** 004510308 € 347,00 **€ 199,00**

**Assortimento di 8 frese a tazza in acciaio HSS interamente rettificate**

**NEW!**

- Spessore massimo 4 mm



≡ 270x225x70 mm

**446/C110** 004460060 € 924,00 **€ 499,00**

**Assortimento di 105 maschi e filiere con 5 accessori in acciaio al cromo, filettatura metrica, in cassetta di legno**

430 M mm	433 M mm	440/440A M mm	441/441A M mm
2x0,4	6x0,75 - 7x0,75	2x0,4	6x0,75 - 7x0,75
3x0,5	8x0,75 - 8x1	3x0,5	8x0,75 - 8x1
4x0,7	9x0,75 - 9x1	4x0,7	9x0,75 - 9x1
5x0,8	10x0,75 - 10x1	5x0,8	10x0,75 - 10x1
6x1	10x1,25 - 11x0,75	6x1	10x1,25 - 11x0,75
7x1	11x1 - 11x1,25	7x1	11x1 - 11x1,25
8x1,25	12x0,75 - 12x1	8x1,25	12x0,75 - 12x1
9x1,25	12x1,25 - 12x1,5	9x1,25	12x1,25 - 12x1,5
10x1,5	14x1 - 14x1,25	10x1,5	14x1 - 14x1,25
11x1,5	14x1,5 - 16x1	11x1,5	14x1,5 - 16x1
12x1,75	16x1,5 - 18x1,5	12x1,75	16x1,5 - 18x1,5
14x2		14x2	
16x2		16x2	



≡ 500x337x60 mm

**1599F**

**Morse parallele da banco forgiate**

Interamente in fusione di acciaio.

- Ganasce fresate e temprate in superficie
- Apertura anteriore
- Elevata profondità di serraggio.

	L mm	BxH mm	ø mm	A max mm		€
<b>1599F/100</b>	100	92x46	11	125	015990100	<del>€ 345,00</del> <b>€ 199,00</b>
<b>1599F/125</b>	125	108x54	13	150	015990125	<del>€ 441,00</del> <b>€ 249,00</b>
<b>1599F/150</b>	150	125x62	13	200	015990150	<del>€ 619,00</del> <b>€ 349,00</b>
<b>1599F/175</b>	175	140x70	15	220	015990175	<del>€ 845,00</del> <b>€ 479,00</b>



## 1691MG

**Flessometri con magnete fisso  
cassa bimateriale in ABS antiurto  
nastro in acciaio classe di precisione II**



	L m	S m		€
<b>1691MG/5</b>	5	25	016910405	<del>€ 15,30</del> <b>€ 8,50</b>
<b>1691MG/8</b>	8	25	016910408	<del>€ 21,40</del> <b>€ 12,00</b>
<b>1691MG/10</b>	10	25	016910410	<del>€ 22,60</del> <b>€ 13,00</b>

## 1650

**Calibro a corsoio lettura  
ventesimale**

- Lettura ventesimale
- Bloccaggio a molla

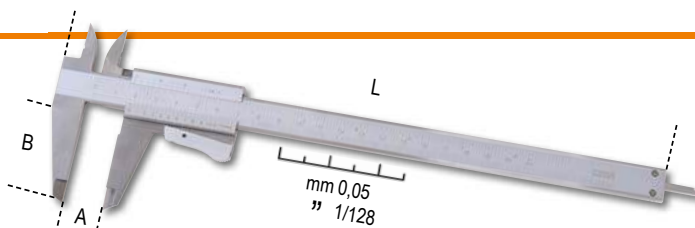

	A Max mm	L mm	B mm	G mm		€
<b>1650/150</b>	150	235	40	0,05-1/128	016500001	<del>€ 64,50</del> <b>€ 37,50</b>
<b>1650/200</b>	200	290	49	0,05-1/128	016500002	<del>€ 85,00</del> <b>€ 49,00</b>

DIN 862

UNI EN ISO 13385-1

## 1651DGTB

**Calibro digitale a corsoio lettura  
centesimale**

- Lettura centesimale
- Bloccaggio a vite del corsoio
- Conversione mm/pollici
- Azzeramento in ogni posizione
- Asta di profondità quadra fino a 300 mm
- In astuccio rigido di materiale plastico



DIN 862  
UNI EN ISO 13385-1

	A Max mm	L mm	B mm	G mm		€
<b>1651DGTB 150</b>	150	235	40	0,01-0,0005	016510211	<del>€ 109,00</del> <b>€ 63,00</b>
<b>1651DGTB 200</b>	200	285	50	0,01-0,0005	016510212	<del>€ 142,00</del> <b>€ 82,00</b>
<b>1651DGTB 300</b>	300	400	60	0,01-0,0005	016510213	<del>€ 185,50</del> <b>€ 108,00</b>

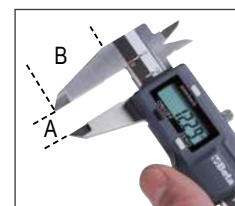

## 1674C

016740230

~~€ 20,10~~ **€ 11,50**

**Squadra combinata per  
falegnami con lama in acciaio**

- Doppia scala millimetrata
- Livella lineare

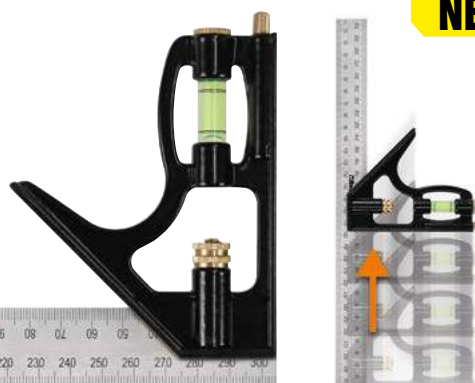

**NEW!**



**1693L 40** 016930040

~~€ 158,50~~ **€ 92,00**

**Misuratore di distanza laser, multifunzione, 40 metri con livelle di posizionamento**

**MISURAZIONI:**

- Misura di distanza singola
- Misura continua o misurazione minima

**FUNZIONI:**

- Addizione/sottrazione
- Misura dell'area
- Misura del volume
- Misura indiretta variabile (misurazione pitagorica)
- Misura inclinazione

- Auto spegnimento
- Durata batteria: fino a 5.000 misurazioni
- Custodia morbida in tela (inclusa)

**DATI TECNICI:**

- Campo di misurazione: da 0,05 a 40 m (da 0.2 in a 131 ft)
- Selezione scala: m, in, ft
- Precisione:  $\pm 1,5$  mm ( $\pm 0.06$  in)
- Classe Laser: 2
- Memorizzazione misure: 99
- Batterie: AAA 2 x 1.5V

**LIVELLE DI POSIZIONAMENTO**



**1696T**

**Livelle con base magnetica in alluminio profilato con 3 file infrangibili**

- Base profilata a V
- Precisione 0,5 mm/m
- Completa di finestra per lettura verticale

	L mm	H mm	S mm		€
<b>1696T 600</b>	600	66	28	016960506	<del>€ 80,00</del> <b>€ 44,90</b>
<b>1696T 800</b>	800	66	28	016960508	<del>€ 89,00</del> <b>€ 49,90</b>
<b>1696T 1000</b>	1000	66	28	016960510	<del>€ 94,00</del> <b>€ 52,90</b>
<b>1696T 1200</b>	1200	66	28	016960512	<del>€ 117,00</del> <b>€ 65,90</b>



**1760/OHM** 017600025

~~€ 872,00~~ **€ 505,00**

**Multimetro/megaohmetro per test isolamento ad alta tensione. Lettura a valore efficace TRUE RMS**

Il multimetro digitale/megaohmetro Beta 1760/OHM è uno strumento indispensabile per la verifica dell'isolamento elettrico di veicoli ibridi ed elettrici.

**Caratteristiche:**

- Protezione dall'acqua IP67
- Ingressi protetti
- Autoranging
- Ampio display di immediata lettura, retroilluminato blu
- Sonda temperatura tipo K (inclusa)
- Autospegnimento
- Base in gomma portaterminale per un maggior comfort durante l'uso
- Terminali a doppio isolamento 1000V, lunghezza 1m
- CAT IV 600V, CAT III 1000V
- Vero valore efficace TRUE RMS

- Tensione AC/DC: 50mV - 1000V
- Corrente AC/DC: 0.01µA - 10A
- Resistenza: 0.01Ω - 50MΩ
- Meg OHM: 0.01 - 5000MΩ
- Capacità: 5nF - 10mF
- Frequenza: 50Hz - 100 MHz
- Temperatura: -50°C - +1350 °C
- Test diodi: 3V dc
- Test continuità: <30 Ω

- Precisione base**
- ±0.06% - ±0.1% rdg
- ±0.5% - ±1% rdg
- ±0.2% - ±2% rdg
- ±4% rdg. max current 1mA
- ±1.5% - ±3% rdg
- ±0.02% - ±0.1% rdg
- ±0.5% rdg

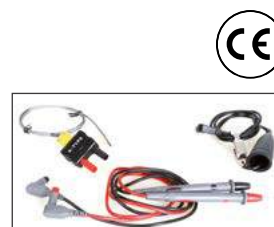

CAT. IV 600V  
CAT. III 1000V

## 1760/RMS 017600020

~~€ 318,00~~ € 183,00

### Multimetro digitale industriale con gomma esterna antiscivolo ed antiurto

- Ingressi protetti
- Autoranging
- Ampio display di immediata lettura, retroilluminato blu
- Terminali a doppio isolamento 1000V, lunghezza 1 m
- Sonda temperatura tipo K (inclusa)
- Autospegnimento
- Base in gomma portaterminale per un maggiore comfort durante l'uso
- In custodia morbida
- CAT IV 600V/ CAT III 1000V
- Vero valore efficace TRUE RMS



	Campo di misura	Precisione base
Tensione AC/DC	110mV - 600V ±0.8%	- ±2% rdg
Corrente AC/DC	110µA - 10A ±1.5%	- ±2% rdg
Resistenza	110Ω - 40MΩ ±1.2%	- ±2.5% rdg
Capacità	11nF - 40mF ±5%	- ±10% rdg (fino a 11mF)
Frequenza	1100Hz - 110 MHz ±1.2%	- ±1.5% rdg
Temperatura	-32 °C - +1000 °C ±3%	- ±5% rdg
Test diodi	3V dc ±10% rdg	
Test continuità	<30 Ω	



IP67



## 1760S 017600022

~~€ 91,00~~ € 53,00

### Multimetro digitale compatto, con lettura a valore efficace TRUE RMS

- Protezione IP40
- Autoranging
- Ampio display di immediata lettura, retroilluminato blu
- Autospegnimento
- Indicazione batteria scarica
- In custodia morbida
- CAT III 600V
- Vero valore efficace TRUE RMS



Parametri rilevabili:  
 Tensione DC: 200 mV-2/20/200/600V  
 Tensione AC: 100/600V  
 Corrente DC: 200 mA-10 A  
 Corrente AC: 0,01-10 A  
 Resistenza: 200Ω - 2/20/200 kΩ - 2 MΩ  
 Test diodi: da 0.4 a 0.7 V dc  
 Alimentazione: 2 batterie 1,5V tipo AAA



IP40



## 1760TMC 017600710

~~€ 896,00~~ € 509,00

### Termocamera ad infrarossi

- Temperatura da -20 ÷ +600 ° C.
- Display LCD TFT da 2 pollici 240x320.
- Sensore da 32x32 pixel.
- Frequenza di acquisizione 7Hz.
- Termosensibilità <347mK.
- Acquisizione automatica dei punti caldi e freddi.
- Fotocamera di acquisizione immagini in formato BMP (massimo 100 immagini).
- Emissività regolabile.
- Alimentazione 3 batterie alcaline AAA.
- Interfaccia USB.
- Banda infrarossi 6.5÷14µm.
- Distanza di fusione visibile/infrarosso 0.5; 1; 2 m.
- Funzione allarme, selezionando la temperatura massima e minima accettabili.

**Termocamera compatta per la misurazione della temperatura senza contatto, adatta per applicazioni nei settori edile, meccanica ed impianti elettrici e di riscaldamento.**

**TEMPERATURA DA -20 ÷ +600 °C**



IP54



SCOPRI DI PIÙ



**33NR** **NEW!**

**Punzoni con numeri**

- Per incisione su acciaio con resistenza R fino a 80 kg/mm<sup>2</sup>
- Kit composto da 9 punzoni: numeri dallo 0 al 9



	H mm	L mm	A mm	Art. n.	€
<b>33NR 3</b>	3	61	6,35	000330003	<del>€ 22,80</del> <b>€ 13,00</b>
<b>33NR 4</b>	4	62	7,93	000330004	<del>€ 27,50</del> <b>€ 16,00</b>
<b>33NR 5</b>	5	62	7,93	000330005	<del>€ 27,50</del> <b>€ 16,00</b>
<b>33NR 6</b>	6	68	9,52	000330006	<del>€ 33,50</del> <b>€ 19,00</b>
<b>33NR 8</b>	8	71	12,7	000330008	<del>€ 49,00</del> <b>€ 28,00</b>

**33LT** **NEW!**

**Punzoni con lettere**

- Per incisione su acciaio con resistenza R fino a 80 kg/mm<sup>2</sup>
- Kit composto da 27 punzoni: lettere dalla A alla Z + &



	H mm	L mm	A mm	Art. n.	€
<b>33LT 3</b>	3	61	6,35	000330023	<del>€ 64,00</del> <b>€ 37,00</b>
<b>33LT 4</b>	4	62	7,93	000330024	<del>€ 78,00</del> <b>€ 45,00</b>
<b>33LT 5</b>	5	62	7,93	000330025	<del>€ 78,00</del> <b>€ 45,00</b>
<b>33LT 6</b>	6	68	9,52	000330026	<del>€ 96,00</del> <b>€ 55,00</b>
<b>33LT 8</b>	8	71	12,7	000330028	<del>€ 144,00</del> <b>€ 83,00</b>

**32AU** Art. n. 000320160 ~~€ 57,00~~ **€ 33,00**

**Bulino automatico con corpo brunito**

- Forza d'urto regolabile fino a 50 Kg
- Utilizzabile con una sola mano



**1370**

**Martelli tipo tedesco per meccanici, manico in legno**

**HICKORY** UNI 7778 DIN 1041



	g	g	Art. n.	€
<b>1370/300</b>	300	439	013700053	<del>€ 16,30</del> <b>€ 9,50</b>
<b>1370/500</b>	500	669	013700055	<del>€ 19,90</del> <b>€ 11,50</b>
<b>1370/800</b>	800	949	013700058	<del>€ 26,00</del> <b>€ 15,00</b>
<b>1370/1000</b>	1000	1180	013700060	<del>€ 31,00</del> <b>€ 18,00</b>
<b>1370/1500</b>	1500	1722	013700065	<del>€ 35,50</del> <b>€ 20,50</b>
<b>1370/2000</b>	2000	2181	013700070	<del>€ 42,00</del> <b>€ 24,50</b>



**1370T**  
**Martelli tipo tedesco manico in fibra di vetro**

	g	g	Art. n.	€
<b>1370T/300</b>	300	452	013700630	<del>€ 24,10</del> <b>€ 13,90</b>
<b>1370T/500</b>	500	663	013700650	<del>€ 26,50</del> <b>€ 15,40</b>
<b>1370T/800</b>	800	1017	013700680	<del>€ 28,00</del> <b>€ 16,30</b>
<b>1370T/1000</b>	1000	1279	013700700	<del>€ 35,50</del> <b>€ 20,50</b>
<b>1370T/1500</b>	1500	1740	013700750	<del>€ 41,50</del> <b>€ 24,00</b>

**1390**

**Mazzuole con battenti intercambiabili in materiale plastico, manico in legno**

UNI 7784



	Ø mm	g	Art. n.	€
<b>1390/22</b>	22	134	013900022	<del>€ 19,90</del> <b>€ 11,50</b>
<b>1390/28</b>	28	230	013900028	<del>€ 24,70</del> <b>€ 14,30</b>
<b>1390/35</b>	35	365	013900035	<del>€ 33,50</del> <b>€ 19,50</b>
<b>1390/45</b>	45	689	013900045	<del>€ 53,50</del> <b>€ 31,00</b>
<b>1390/60</b>	60	1462	013900060	<del>€ 98,50</del> <b>€ 53,00</b>



## 1547/C6

015470006

€ 301,00 **€ 169,00**

**Estrattori per cuscinetti con false sfere**

Cuscinetti:

1547/1  
6011-6014, 6206-6211, 6303-6308, 6403-6405  
1547/2  
6004-6010, 6200-6205, 6300-6304

• utilizzabile solo dopo aver "sgabbiato" le sfere



420x185x60 mm

## 1545/C5M

015450011

€ 585,00 **€ 332,00**

**Estrattore 1542/1 con 5 espansori 1544**



265x180x45 mm

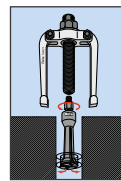

	A mm	C mm
1544/1	9+12	0,80
1544/2	13+17	1,15
1544/3	16+21	1,70
1544/4	20+25	1,65
1544/5	25+30	2,00

## 1430/S5

014300105

€ 27,00 **€ 15,90**

**Estrattori conici per viti e prigionieri destrorsi danneggiati in acciaio legato**

1430/1-1430/2-1430/3  
1430/4-1430/5



## 1500N

**Estrattori universali a 2 griffe**

- Il particolare disegno della griffa permette un bloccaggio automatico della stessa sotto carico
- Impiego sia per esterni che per interni
- Griffe mobili lungo la traversa

	A min+max mm	L mm	L1 mm	● mm	A1	015000600	€
<b>1500N/0</b>	18÷65	70	100	15	110	015000600	<del>€ 80,00</del> <b>€ 46,00</b>
<b>1500N/1</b>	23÷70	100	130	17	130	015000601	<del>€ 83,50</del> <b>€ 48,00</b>
<b>1500N/2</b>	23÷100	100	130	17	160	015000602	<del>€ 90,50</del> <b>€ 52,00</b>
<b>1500N/3</b>	35÷140	150	190	20	230	015000603	<del>€ 150,50</del> <b>€ 87,00</b>
<b>1500N/4</b>	35÷190	150	190	20	280	015000604	<del>€ 162,00</del> <b>€ 93,00</b>
<b>1500N/5</b>	43÷250	205	295	27	360	015000605	<del>€ 312,00</del> <b>€ 179,00</b>
<b>1500N/6</b>	43÷320	205	295	27	430	015000606	<del>€ 338,00</del> <b>€ 195,00</b>

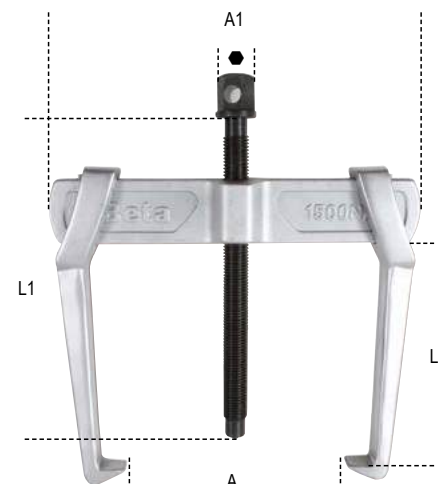



## 1860BH

**Saldatrici ad inverter con uscita corrente continua (DC) per saldature MMA con elettrodi rutili, basici e inox. Funzioni arcforce, hotstart, anti-sticking, protezione termostatica**

**COMPATTE E FACILI DA TRASPORTARE**

Fornita con cavi da 16 mm<sup>2</sup> e martospazzola



**1860BH/120A** 018600121

€ 381,00 **€ 209,00**

**1860BH/160A** 018600161

€ 491,00 **€ 269,00**

**1860BH/200A** 018600201

€ 546,00 **€ 299,00**

Corrente di regolazione	10÷120 A	10÷160 A	10÷200 A
Alimentazione	1x230 V	1x230 V	1x230 V
Fattore di utilizzo (40 °C)	25% - 120 A; 50% - 80 A; 100% - 60 A	25% - 160 A; 60% - 100 A; 100% - 80 A	25% - 200 A; 60% - 130 A; 100% - 100 A
Protezione	IP22S	IP22S	IP22S
Elettrodi utilizzabili	Ø 1.6 - 3.2 mm rutilici, basici, inox, ecc.	Ø 1.6 - 4 mm rutilici, basici, inox, ecc.	Ø 1.6 - 4 mm rutilici, basici, inox, ecc.
Dimensioni	290x120x210 mm	290x120x210 mm	290x120x210 mm
Peso	3,5 kg	3,7 kg	3,9 kg

## 1860BHT/KT 018600680 € 1.165,00 **€ 629,00**

**Kit saldatrice ad inverter, con uscita corrente continua (DC) per saldature ad elettrodo MMA e TIG, torcia TIG inclusa.**

Funzioni arcforce, STICK/TIG (lift arc), hotstart, anti-sticking, protezione termostatica.

Fornito con cavi da 25 mm<sup>2</sup>



Corrente di regolazione	10÷160 A
Alimentazione	1x230 V
Fattore di utilizzo (40 °C)	35% - 160 A; 60% - 130 A; 100% - 95 A
Protezione	IP23S
Elettrodi utilizzabili	Ø 1,6 - 4mm rutilici, basici, inox...
Dimensioni	360x140x230 mm
Peso saldatrice	6,2 kg
Lunghezza torcia	4 m

**7042LCD** 070420001

~~€ 220,00~~ € 119,00

**Maschera LCD ad oscuramento automatico, per saldatura ad elettrodo, MIG/MAG, TIG e plasma. Alimentazione a celle solari e batterie al litio per una durata eccezionale del filtro LCD**

- Area di visuale 98x43 mm
- Tonalità di oscuramento DIN 9-13 con regolazione esterna
- Protezione UV/IR
- Tempo d'oscuramento 1/25000 s
- Tempo di rischiaramento 0.25-1 s
- Sensibilità e ritardo dell'oscuramento regolabili
- Accensione e spegnimento automatici
- Funzione di smerigliatura
- Forma ottimizzata per agevolare la respirazione a schermo abbassato

**7043** 070430001

~~€ 127,50~~ € 68,00

**Maschera LCD ad oscuramento automatico, per saldatura ad elettrodo, MIG/MAG, TIG e plasma. Alimentazione a celle solari**

- Area di visuale 92x43 mm
- Tonalità di oscuramento DIN 9-13 con regolazione esterna
- Protezione UV/IR
- Tempo d'oscuramento 1/1000 s
- Tempo di rischiaramento 0.1-1.0 s
- Ritardo dell'oscuramento regolabile
- Accensione e spegnimento automatici
- Funzione di smerigliatura
- Forma ottimizzata per agevolare la respirazione a schermo abbassato

**1860SQ** 018600210

~~€ 96,50~~ € 53,00

**Squadra magnetica 45°/90°**

- Ideale per bloccare particolari tubolari o piatti
- 25 Kg di forza magnetica
- Non necessita batteria, effetto ON/OFF ottenuto con l'inclinazione dei magneti interni
- Pulizia da trucioli agevolata coi magneti in posizione OFF

45°/90°



25 kg

**9755** 097550040

~~€ 7,75~~ € 5,10

**Antiadesivo per saldatura**

- Evita l'adesione di scorie
- Facilita e velocizza l'operazione di saldatura
- Utilizzare sia su parti da saldare e come protettive per gli ugelli delle torce di saldatura
- Consente lavorazioni successive come verniciatura, zincatura e cromatura
- Facile da asportare
- Non produce fumi
- Non contiene clorurati

**1827/K** 018270100

~~€ 241,50~~ € 129,00

**Saldatore a gas con 7 accessori in valigetta con base morbida di polietilene espanso**

- Potenza: da 30 Watt a 125 Watt
- Temperatura della punta regolabile da 250 °C a 500 °C
- Regolatore del flusso di gas
- Tempo di riscaldamento 15 secondi dopo l'accensione
- Il serbatoio contiene gas per 120 minuti di utilizzo continuato
- Serbatoio trasparente per monitorare il livello di gas
- Ricaricabile con gas butano



**332**

**Mini-tagliatubi per rame e leghe leggere**



	L mm	Ø mm "		€
<b>332</b>	59	3÷16 1/8"÷5/8"	003320001	<del>€ 24,60</del> <b>€ 14,00</b>
<b>332/2</b>	63	3÷28 1/8"÷1"1/8"	003320003	<del>€ 27,50</del> <b>€ 15,90</b>

**342**

**Cesoia a cricchetto per tubi in materiale plastico**

003420030

~~€ 55,50~~ **€ 32,00**



Ø 0÷42 mm  
1"5/8

**376**

**Giratubi modello svedese ganasce piane a 90°**



	L mm	Ø "	Ø mm		€
<b>376 320</b>	320	1" gas	34	003760032	<del>€ 52,00</del> <b>€ 29,50</b>
<b>376 410</b>	410	1 1/2" gas	49	003760041	<del>€ 68,00</del> <b>€ 39,00</b>
<b>376 550</b>	550	2" gas	60	003760055	<del>€ 108,00</del> <b>€ 59,50</b>
<b>376 630</b>	630	3" gas	90	003760063	<del>€ 192,50</del> <b>€ 109,00</b>

**363**

**Giratubi modello americano con corpo in lega leggera e ganasce in acciaio forgiato**



	L mm	Ø "	Ø mm		€
<b>363 350</b>	350	2" gas	60	003630035	<del>€ 78,50</del> <b>€ 41,00</b>
<b>363 450</b>	450	2 1/2" gas	76	003630045	<del>€ 95,00</del> <b>€ 55,00</b>
<b>363 600</b>	600	3" gas	90	003630060	<del>€ 160,50</del> <b>€ 93,00</b>
<b>363 900</b>	900	5" gas	140	003630090	<del>€ 301,00</del> <b>€ 175,00</b>
<b>363 1200</b>	1200	6" gas	165	003630120	<del>€ 319,00</del> <b>€ 185,00</b>

**345SB**

003450010

~~€ 24,60~~ **€ 14,00**

**Sbavatore a raschietto a lama intercambiabile girevole**

- Per tubi in rame, leghe leggere e PVC
- Fornito con 2 lame

L mm
150



**1750KG10**

017500100

~~€ 204,50~~ **€ 118,00**

**Ingrassatore a leva da 10 kg con tubo ad alta pressione da 2 m**

- Dotato di raccordo girevole per non strozzare il tubo.
- Corpo pompante in alluminio pressofuso con valvola di sfianto

3 differenti livelli di pressione impostabili:

- 4 gr a 275 bar
- 7 gr a 206 bar
- 9 gr a 137 bar

Dimensioni fusto:

- Altezza 312,5 mm
- Diametro interno 220 mm
- Diametro esterno 224 mm



312,5 mm

**1750**

017500500

~~€ 45,50~~ **€ 26,00**

**Compressori a leva per grasso, 500 cc**

**550 BAR**



SCOPRI DI PIÙ



## RICARICA WIRELESS

La gamma di prodotti per illuminazione wireless Beta include torce, lampade, lampade da testa e faretto LED comodamente ricaricabili attraverso un'unica base di ricarica, senza dover necessariamente ricorrere ai cavi, che possono essere fastidiosi durante le operazioni di lavoro.

La tecnologia wireless rappresenta una delle più recenti innovazioni nel campo dell'illuminazione da lavoro. Questo sistema innovativo offre una soluzione pratica e moderna per le esigenze di ogni professionista.



**1833XSW**

018330011

€ 49,50 **€ 28,50**

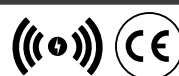

**NEW!**

### Torcia a LED per ispezioni con ricarica wireless

- Due intensità luminose: LED SMD, 250 - 80 Lumen
- Batteria ricaricabile: 3,7V 700 mAh., 2.59 Wh Li-ion
- Due modalità di ricarica:
  - base wireless 1839BRW
  - alimentatore con attacco USB-C
- Tempo di ricarica:
  - 2 h con base di ricarica wireless
  - 2 h con alimentatore
- Autonomia: 2-8 h
- Indicatore LED del livello di batteria
- Magneti su base e retro
- Clip da cintura
- IP54
- IK07
- Cavo USB-C incluso



L 145 mm



**1833MW**

018330013

€ 90,50 **€ 52,00**

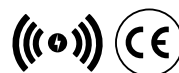

**NEW!**

### Torcia a LED ad alta luminosità con ricarica wireless

- Quattro intensità luminose: LED SMD, 1000 - 400 - 30 - 5 Lumen
- Batteria ricaricabile: 3,7V 2600 mAh., 9.62 Wh Li-ion
- Due modalità di ricarica:
  - base wireless 1839BRW
  - alimentatore con attacco USB-C
- Tempo di ricarica:
  - 6 h con base di ricarica wireless
  - 4 h con alimentatore
- Autonomia: 2-200 h
- Indicatore del livello di batteria a 3 led
- Magnete sul retro
- IP68
- IK07
- Cavo USB-C incluso



L 160 mm



# RICARICA WIRELESS

SCOPRI DI PIÙ



**1838SW** 018380142

€ 100,50 **€ 58,00**

## Lampada snodata ricaricabile a LED con ricarica wireless

- Batteria ricaricabile 3.6V 3.350mAh Li-ion
- 2 modalità di ricarica:
  - base wireless 1839BRW
  - alimentatore con attacco USB-C
- Tempo di ricarica:
  - 6.5 h con base ricarica wireless
  - 4.5 h con alimentatore
- Autonomia:
  - frontale: 2-8 h
  - spot (testa): 7 h
- Indicatore livello di batteria a 3 led
- Base orientabile a 180°
- Corpo in gomma antiscivolo
- Doppio gancio orientabile
- Magneti su base e retro
- IP65
- IK07



### • Doppia emissione luminosa:

- frontale: LED COB, 3 intensità luminose: 250 - 500 - 1000 Lumen
- spot (testa): LED SMD, 200 lumen

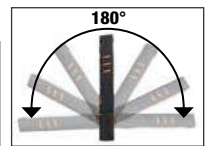

**1836AW**

018360051

€ 74,50 **€ 43,50**

## Lampada da testa a LED con ricarica wireless, con doppia emissione luminosa

- Batteria ricaricabile: Li-Ion 3.7 V, 1500 mAh, 5.55 Wh
- 2 modalità di ricarica:
  - base wireless 1839BRW
  - alimentatore con attacco USB-C
- Cavo USB-C incluso
- Autonomia:
  - principale: 4-18 h
  - spot: 4 h
- IP 65
- IK 07



### • 2 emissioni luminose:

- principale: 3 intensità luminose LED COB 30 - 200 - 400 lumen
- spot: LED COB, 400 lumen



**1838POCKET** 018380080

€ 70,50 **€ 40,50**

## Faretto tascabile snodato, a LED, orientabile, con doppio fascio luminoso, ricaricabile con ricarica wireless

- Batteria ricaricabile 3.7V 2600mAh Li-ion
- 2 modalità di ricarica:
  - base wireless 1839BRW
  - alimentatore con attacco USB-C
- Tempo di ricarica:
  - 4.5 h con base ricarica wireless
  - 4 h con alimentatore
- Autonomia:
  - luce principale: 3-9 h
  - luce spot: 4.5 h
- Indicatore livello di batteria a 3 led
- Orientabile a 210°
- Corpo in gomma antiscivolo
- Base magnetica
- IP65
- IK07
- Cavo USB-C incluso

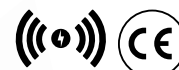

### • Doppia emissione luminosa:

- luce principale: LED COB, 3 intensità luminose: 160 - 400 - 800 Lumen
- luce spot: LED SMD, 250 lumen
- **Angolo illuminante:**
  - luce principale: 160°
  - luce spot: 18°



# RICARICA WIRELESS

**1839BRW**

018390002

~~€ 95,00~~ € 55,00

**Base di ricarica wireless, compatibile con lampade 1838POCKET, 1838SW, 1836AW**

- Due posizioni di ricarica, con attacco magnetico, utilizzabili contemporaneamente
- Con supporto estraibile per ricarica wireless telefono cellulare
- Led per indicare lo stato di ricarica
- Max input 10W x2
- Input: AC 100-240V 50/60Hz
- Output: DC 12V 1.5A / DC 9V 2A / DC 5V 3A
- Attacco USB-C
- Cavo QC3.0 USB-C (Fast charger)
- Caricatore QC3.0 USB-C (Fast charger)
- IP20
- IK07

- Appendibile a parete tramite: 3 forti magneti sul retro 2 fori per viti

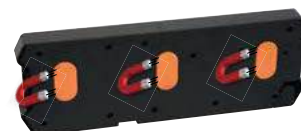

**RICARICA ANCHE IL TUO SMARTPHONE**

## KIT WIRELESS

Il kit wireless permette di avere in un'unica soluzione prodotti con diverse funzionalità offrendo una postazione di ricarica più comoda e ordinata.

La base con due posizioni di carica wireless può essere appesa a parete, per avere sempre a portata di mano gli strumenti di illuminazione per il proprio lavoro e semplifica l'organizzazione degli spazi. Inoltre, grazie al supporto estraibile è possibile ricaricare anche il telefono cellulare.

**1839W/K1**

018390810

~~€ 266,00~~ € 138,00

**Kit lampade wireless 1838SW e 1838POCKET con base di ricarica compatibile 1839BRW**

- Lampada snodata ricaricabile a LED con ricarica wireless (1838SW)
- Lampada tascabile snodata a LED orientabile con ricarica wireless (1838POCKET)
- Base di ricarica wireless (1839BRW) compatibile con le lampade del kit

**Risparmi**
**€ 15,50**

Rispetto all'acquisto dei prodotti sciolti

**1839W/K2**

018390820

~~€ 270,00~~ € 141,00

**Kit lampade wireless 1838SW e 1836AW con base di ricarica 1839BRW**

- Lampada snodata ricaricabile a LED con ricarica wireless (1838SW)
- Lampada da testa a LED con ricarica wireless (1836AW)
- Base di ricarica wireless (1839BRW) compatibile con le lampade del kit



**1833**

**Torcia LED ad alta luminosità in robusto alluminio anodizzato**

- Cono luminoso regolabile
- 2 intensità luminose

SCOPRI DI PIÙ



**Durata 10.0 h - L 150 mm**

**1833 S**

018330002

€ 39,50

**€ 21,80**



**Durata 7.5 h - L 162 mm**

**1833 M**

018330003

€ 49,50

**€ 28,80**

**1838P**

018380005

€ 83,00

**€ 47,00**

**Lampada ricaricabile a penna, con doppia emissione luminosa: a lampada o a torcia**

- Corpo compatto in gomma antiscivolo
- 75/150 Lumen
- Gancio da taschino
- Base magnetica orientabile a 180°
- Fornita con cavo di ricarica USB/jack 3.5 mm
- Autonomia: 2-4 h
- IP65



155x27x21 mm

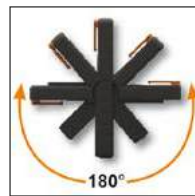

**1838FLASH**

018380300

€ 349,00

**€ 189,00**



SCOPRI DI PIÙ



**Faretto ricaricabile ultracompatto, studiato per offrire la migliore soluzione possibile in ogni utilizzo**

- LED ad altissima luminosità
- IP65
- Robusto ed affidabile
- Batteria ai polimeri di litio 7,4 V 4000 mAh
- 2 intensità luminose: 360-720 Lumen



85x100x155 mm



**1837C**

**Faretto ricaricabile a LED da cantiere**

- 3 intensità luminose
- Carica batterie: input: 100-240V AC - 50/60Hz; output: 15V 1.5A
- Tempo di ricarica: 4 h
- Indicatore di carica a 3 LED
- Orientabile a 180°
- IP65
- IK07



220x225x70 mm

**500/1000/2100 lumen**

**1837C/2100**

018370210

€ 197,00

**€ 115,00**



266x236,6x59 mm

**1100/2100/4300 lumen**

**1837C/4300**

018370430

€ 289,00

**€ 167,00**



### 1838SLIM 018380221

~~€ 75,50~~ € 41,50



#### Lampada sottile a 3 LED snodata ricaricabile

- Base magnetica
- Tempo di ricarica: 2.5 h
- Autonomia: 2-3.5 h/ spot 3 h

#### 3 emissioni luminose:

- Frontale: 100/200 lumen
- Posteriore: 180 lumen
- Spot (testa): 80 lumen

L 307 mm

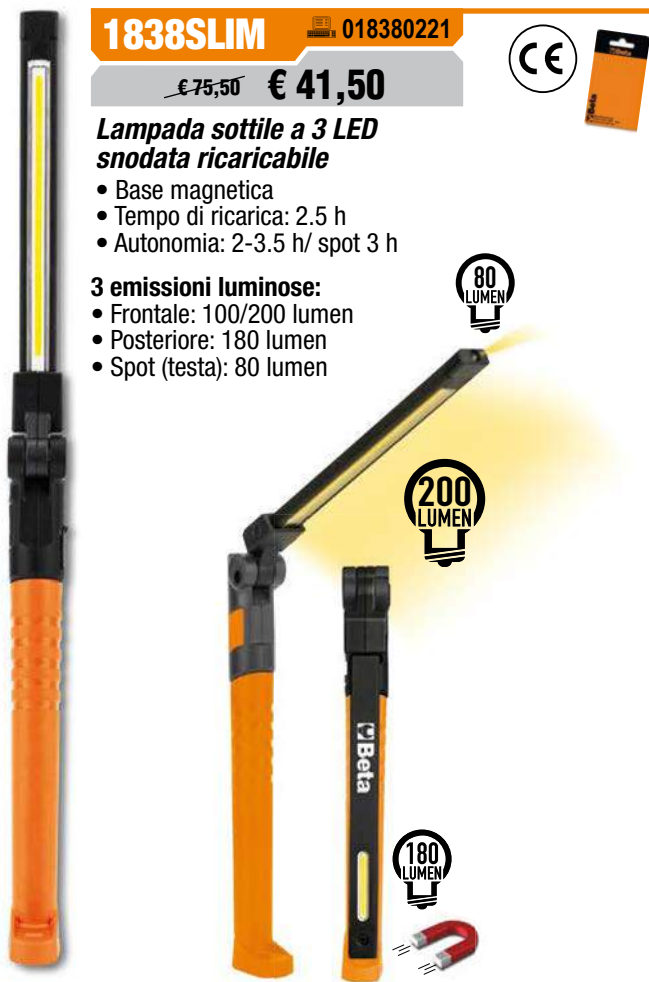

### 1838AM 018380400

~~€ 112,00~~ € 61,50



#### Lampada da ispezione ricaricabile a LED, con doppia emissione luminosa, snodata e orientabile a 180°, con base magnetica e gancio orientabili

#### • 2 emissioni luminose:

- frontale: LED COB, 80-800 lumen, regolabile con potenziometro
- spot (testa): LED SMD, 120 lumen, interruttore ON-OFF
- Con attacco USB-C
- Fornita con caricatore 100-240V / 50-60Hz
- Tempo di ricarica: 4 h
- Autonomia: frontale: 2.5-16 h spot (testa): 10 h
- Indicatore livello di batteria a 3 led
- Snodata e orientabile a 180° (± 90° rispetto all'asse)
- Base magnetica (con magnete al neodimio) orientabile a 90°
- Gancio orientabile alla base
- IP54
- IK07



L 405 mm



### 1838/11LED 018380111

~~€ 171,00~~ € 93,50



#### Lampada ricaricabile con LED ad altissima luminosità

- Batteria ai polimeri di litio
- Corpo compatto in gomma antiscivolo
- Con stazione di ricarica 110-230Vac/50-60Hz



LED in testa  
per illuminazione  
multi direzionale



Vetrino frontale  
facilmente  
sostituibile



Gancio orientabile



### 1838COB 018380010

~~€ 97,00~~ € 53,00



#### Lampada ricaricabile compatta con LED ad altissima luminosità

- Batteria ai polimeri di litio
- Corpo compatto in gomma antiscivolo
- Gancio orientabile
- Base magnetica orientabile a 180°
- Con caricatore 100-240Vac / 50-60Hz
- Frontale: 100/200 lumen; Spot: 75 lumen
- Autonomia: Frontale: 6 h / 3 h; Spot: 4 h
- IP65

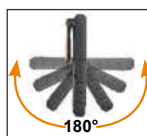

120x59x25 mm



## 1740B

### Rivettatrice di potenza compatta

- Rapporto di leva ottimizzato per una maggiore compattezza e praticità d'uso
- Testa regolabile per tirare il rivetto da 2 a 5 movimenti dei bracci



SERBATOIO PORTASTELE



3 GRIFFE:  
MIGLIOR PRESA  
DEL RIVETTO

	mm acciaio		€
<b>1740B 280</b>	2,4÷4,8	017400280	<del>€ 78,50</del> € 45,00
<b>1740B 330</b>	2,4÷6,4	017400330	<del>€ 91,00</del> € 53,00

## 1741

017410003

~~€ 39,50~~ € 22,00

### Rivettatrice fornita con 4 testine intercambiabili

Ø mm	2,4	3,2	4	4,8	5
Alluminio	•	•	•	•	•
Acciaio	•	•	•	•	•
Inox	•	•	•	•	•



L 260 mm

NEW!

## 1741P

017410303

~~€ 55,00~~ € 29,90

### Rivettatrice ad alte prestazioni fornita con 4 testine intercambiabili

Ø mm	2,4	3,2	4	4,8	5
Alluminio	•	•	•	•	•
Acciaio	•	•	•	•	•
Inox	•	•	•	•	•



L 260 mm

NEW!

## 1741U

017410450

~~€ 49,00~~ € 27,80

### Rivettatrice ultra compatta con regolazione dello sforzo fornita con 4 testine intercambiabili

Ø mm	2,4	3	3,2	4	4,8
Alluminio	•	•	•	•	•
Acciaio	•	•	•	•	•
Inox	•	•	•	•	•



3 GRIFFE:  
MIGLIOR PRESA  
DEL RIVETTO



L 200 mm

## BM PRODOTTI ELETTRICI

BM Group progetta, produce e distribuisce elementi di connessione e prodotti per l'installazione elettrica, dal 1958. Qualità, sicurezza e affidabilità sono da sempre i valori di BM, quei valori che, insieme alla passione per l'eccellenza, hanno portato l'azienda a diventare, passo dopo passo, il punto di riferimento nel mercato del materiale elettrico.

Dal 2018 BM Group fa parte del gruppo Beta, un'unione che ha permesso di integrare la gamma Beta con un'offerta completa di terminali, morsetti, fascette e nastri isolanti.



**1608/C9** 016080045 ~~€ 259,00~~ € 139,00

**Pinza per capicorda 1608 con assortimento di 450 capicorda**



**1748-N** BM1100 ~~€ 64,50~~ € 34,90

**Pinze per fascette in nylon con larghezza da 2.5 a 4.8 mm**

- Taglio automatico al raggiungimento della tensione impostata
- Dotata di regolazione della tensione di serraggio
- Struttura in polimero e fibra di vetro, parti interne in metallo



**1609B** 016090101 ~~€ 342,00~~ € 195,00

**Pinza crimpatrice meccanica**

- Per capicorda in rame non isolati da 10 a 120 mm<sup>2</sup>
- Impugnatura in gomma antiscivolo
- Perno interno con sezione ad "H" per la massima scorrevolezza del punzone
- In acciaio brunito



**1149F** 011490010 ~~€ 18,60~~ € 10,80

**Pinza spellafili frontale autoregolabile, con dispositivo di taglio**

- Adattamento automatico ai diametri dei conduttori
- Lunghezza della spellatura regolabile
- Regolazione della pressione di taglio isolante
- Dispositivo di taglio integrato



**1199ESD/D3** 011990003 ~~€ 122,00~~ € 69,00

**Assortimento di 1 pinza per elettronica becchi piatti lunghi, 1 tronchese per elettronica a tagliente diagonale e 1 tronchese per elettronica a tagliente frontale, ESD**

**NEW!**



**1128FX** 011280090 € 34,50 **€ 19,50**

**Forbici per elettricisti lame dritte in acciaio inossidabile con microdentatura, gola tranciavaso e crimpatore per terminali a tubetto**

- Custodia agganciabile alla cintura
- Impugnatura bimateriale
- Perno anti-allentamento



**1128BMX** 011280051 € 18,90 **€ 10,90**

**Forbici per elettricisti lame dritte in acciaio inossidabile con microdentatura**

- Lame in acciaio INOX dritte
- Gola tagliafilo
- Con microdentatura su un tagliente



**1128BAX** 011280088 € 35,50 **€ 19,90**

**Forbici per elettricisti a doppio effetto, con profili a fresa in acciaio inossidabile rivestito in DLC**

- Alta durezza superficiale delle lame (resistenza all'abrasione e mantenimento dell'affilatura nel tempo)
- Basso coefficiente di attrito (scorrevolezza e potenza di taglio)
- Fornite con custodia plastica snodata

**+DUREZZA  
-COEFFICIENTE  
D'ATTRITO**



**Profilo a fresa:**  
studiate per allargare  
fori su plastica da 13 a 25 mm

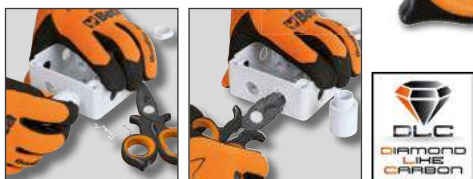

**BREVETTATA**

**1771BM** 017710050 € 21,70 **€ 12,50**

**Cutter 18 mm fornito con 6 lame**

- Impugnatura bimateriale antiscivolo
- Caricamento automatico della lama nuova
- Ghiera bloccalama per la massimastabilità della lama sotto sforzo
- Cursore di sicurezza antiritorno



**1778SOS** 017780080 € 35,00 **€ 19,50**

**Coltello soccorso auto con funzione martello frangicristallo e tagliacinture di sicurezza, in astuccio**

- Con clip e custodia in tessuto con passacintura
- Impugnatura in alluminio anodizzato
- Blocco lama di sicurezza



**1772M** 017720040 € 19,80 **€ 11,50**

**Cutter a lama retrattile di sicurezza fornito con 4 lame**

- Lama con rientro automatico a molla
- Corpo in lega pressofusa
- Levapunti integrato nel manico



# L'UTENSILE MULTIFUNZIONE COMPLETO DI PUNTE

# 1778MT

Si distingue dagli articoli simili presenti in commercio per caratteristiche che denotano la sua origine BETA: pinza di qualità incomparabile, utilizzo di materiali ricercati ed elevato contenuto tecnologico.

La presenza di 11 inserti, aventi le geometrie più presenti sul mercato, rende questo articolo ideale per ogni ambiente e condizione di lavoro, dal campeggio alla nautica, dalla caccia al fai da te.

**1778MT** 017780055

~~€ 105,00~~ € 59,50

**Utensili multifunzione  
completi di inserti e fodero**

**9 utensili per un totale  
di 22 funzioni:**

- Pinza universale
- Lama grande
- Lama ondulata
- Seghetto
- Lima
- Apriscatole/Apribottiglie
- Forbici
- Portainseri
- Giravite per viti con impronta Phillips®



11 bits + bussola + pinzetta



Righello 100 mm / 4 pollici

**ADATTO  
AD OGNI  
SITUAZIONE!**

**PROGETTATO  
PER OGNI  
NECESSITÀ!**



Estrazione accessori facilitata



Pulsanti sblocco utensili



SCOPRI DI PIÙ



**1725**

017250001

~~€ 22,90~~ € 13,00

**Seghetto**

- Archetto in acciaio cromato
- Impugnatura in lega di alluminio



**BIMETAL**

300 mm  
420 mm

**1773S**

017730100

~~€ 9,00~~ € 5,20

**Cutter di sicurezza a lama circolare**

- Consente di ottimizzare il taglio delle regge e dei cartoni in totale sicurezza grazie alla lama nascosta
- Lama principale Ø 28 mm
- Lama secondaria per tagliare le pellicole
- Foro per appendibilità



**NEW!**



## LA GAMMA DI AVVOLGITORI



SCOPRI DI PIÙ



Progettata e sviluppata da Beta, offre un programma ampio e completo, atto a soddisfare le esigenze di tutti i professionisti. Molla ad alta resistenza, che assicura una estrema durata nel tempo e la massima fluidità di utilizzo. Scocche realizzate in polipropilene ad alto spessore per una elevata resistenza agli urti. Dispositivo a cremagliera, che permette di bloccare il riavvolgimento automatico del cavo, facilmente disinseribile per permettere di lavorare in trazione continua. Tutti gli avvolgitori sono forniti di una staffa orientabile di 180° e di una seconda staffa da fissare a muro per l'aggancio/sgancio rapido dell'avvolgitore.



- Lunghezza cavo fuori scocca 1 m
- Cremagliera disinseribile per cavo sempre in trazione
- 15 m di cavo arrotolato

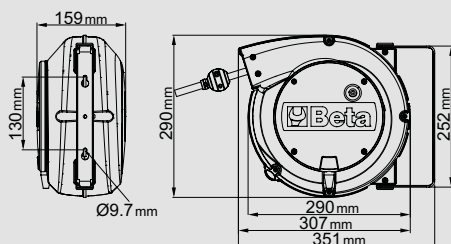

### 1842 15-H05/LED 018420821

€ 353,00 **€ 204,00**

#### Avvolgitore automatico completo di lampada a LED, 100-240Vac

- Con trasformatore di sicurezza 230/12V
- Cavo H05VV-F 2x1,0 mm<sup>2</sup>



### 1844 15-H05 018440315

€ 230,00 **€ 133,00**

#### Avvolgitore automatico con cavo 3Gx1,5 mm<sup>2</sup>

- Cavo 3Gx1,5 mm<sup>2</sup>
- Con protettore termico
- Potenza max. arrotolata 1500W (230V-20 °C)
- Potenza max. srotolata 2500W (230V-20 °C)



### 1844 15-H05/SCK 018440316

€ 240,00 **€ 139,00**

#### Avvolgitore automatico con cavo 3Gx1,5 mm<sup>2</sup> con presa e spina SCHUKO

- Cavo 3Gx1,5 mm<sup>2</sup>
- Con protettore termico
- Potenza max. arrotolata 1500W (230V-20 °C)
- Potenza max. srotolata 2500W (230V-20 °C)



### 1845 15-H07 018450367

€ 474,00 **€ 275,00**

#### Avvolgitore automatico con cavo 3Gx2,5 mm<sup>2</sup> (H07RN-F)

- Cavo 3Gx2,5 mm<sup>2</sup>
- con protettore termico
- Potenza max. arrotolata 2000W (230V-20 °C)
- Potenza max. srotolata 3000W (230V-20 °C)



## KIT PROMOZIONALE AVVOLGITUBO AUTOMATICO

**NEW!**



### Caratteristiche:

- Corpo in materiale plastico antiurto per utilizzo con aria o acqua
- Pressione di utilizzo massima 15 bar
- Tubo in Poliuretano retinato
- Struttura in Polipropilene
- Dispositivo automatico di arresto del tubo alla lunghezza desiderata
- Cremagliera disinseribile per tubo sempre in trazione
- Temperatura di utilizzo -5 °C/+50 °C
- Fornito con staffa orientabile di 180° e seconda staffa a incastro rapido



**1900S/KC**

019000920

€ 222,50 **€ 105,00**

**NEW!**

**Kit avvolgitubo automatico**  
**Tubo Ø 8x12 mm da 10 m**  
**+ astuccio portainseriti**  
**BW 861MIX/A39 Beta Worker**  
**compreso nel prezzo**

- **INCLUSO NEL PREZZO** astuccio portainseriti BW 861MIX/A39 Beta Worker (del valore netto di € 26,00)

Assortimento di 38 inserti con 1 portainseriti in astuccio tascabile



**Compreso nel prezzo**



	4-5-6 mm
	PH0-PH1-PH2-PH3
	3-4-5(x2)-6(x2) mm
	PH0-PH1-PH2-PH3
	PZ0-PZ1-PZ2-PZ3
	T10-T15-T20-T25-T27-T30-T35
	3-4-5-6 mm
	0-1-2-3
	1/4" - 1/4"

**1/4"**

**1900M**

**Kit avvolgitubo automatico**  
**+ cassetta BW 900/C39 Beta Worker**  
**compresa nel prezzo**

- **INCLUSA NEL PREZZO** cassetta BW 900/C39 Beta Worker (del valore netto di € 48,00)

Assortimento di 9 bussole esagonali, 24 inserti e 6 accessori in cassetta di plastica



**Compresa nel prezzo**



**Tubo Ø 8x12 mm da 15 m**

**1900M 8/KC**

019000928

€ 338,00 **€ 139,00**

**NEW!**

**Tubo Ø 10x14 mm da 15 m**

**1900M 10/KC**

019000930

€ 348,00 **€ 149,00**

**NEW!**

	4-5-6-7-8-9-10-11-12 mm
	55-100 mm
	150 mm
	130 mm
	3-4-5-6-7 mm
	PH0-PH1-PH2-PH3
	3-4-5-6 mm
	PZ0-PZ1-PZ2-PZ3
	T10-T15-T20-T25-T27-T30-T40
	1/4" - 1/4"

**1/4"**

**1/4"**

**1273MQ/D6** 012730851 EN 60900

~~€ 73,00~~ € 42,50

**Serie di 6 giravite isolati**

1274MQ ● 3x100-4x100-5,5x125 mm  
1272MQ ⊕ PH0x60-PH1x80-PH2x100 mm



⚡ 1000 V

**1273MQF/D6** 012730606 EN 60900

~~€ 93,50~~ € 54,00

**Serie di 6 giravite isolati**

1274MQ/F ● 3,5x100 - 4,5x100 -  
5,5x125 - 6,5x150 mm  
1272MQ/F ⊕ PH1x80 - PH2x100 mm



⚡ 1000 V

**1128MQ** 011280101 ~~€ 52,50~~ € 30,50

**Forbici per elettricisti lame in acciaio inossidabile con microdentatura**

⚡ 1000 V

IEC 60900



**1169MQ/D2** 011690152 ~~€ 185,50~~ € 59,00

**Assortimento di 1 pinza universale isolata e 1 tronchese isolato**

⚡ 1000 V

EN 60900



1082MQ  
160 mm

1150MQ  
180 mm

**920MQ/C16** 009200917 ~~€ 969,00~~ € 499,00

**9 chiavi a bussola esagonali  
3 chiavi a bussola esagonali maschio  
e 4 accessori**

⚡ 1000 V

IEC 60900



	920MQ/A	○	8-10-12-13-14-17-19-22-24 mm
	920MQ/21		135 mm
	920MQ/22		264 mm
	920MQ/55A		
	920MQ/T		
	920MQ/PE	○	5-6-8 mm

420x280x60 mm

5,2 kg

16x



12"



**C04TSS/7**

024003077

€ 2.770,00 € 1.499,00



**Cassettiera mobile con sette cassetti in acciaio inossidabile**

- 7 cassetti da 570 x 410 mm montati su guide telescopiche a sfera;
- 6 cassetti altezza 83 mm; 1 cassetto altezza 170 mm;
- 4 ruote Ø 125 mm 2 fisse e 2 girevoli (due con freno);
- Serratura frontale centralizzata;
- Struttura esterna in acciaio inossidabile AISI 430
- Maniglia cassetti in alluminio
- Ruote, guide e interno dei cassetti in acciaio standard

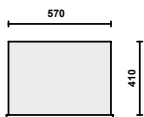

h	max
83 mm	25 kg
170 mm	30 kg

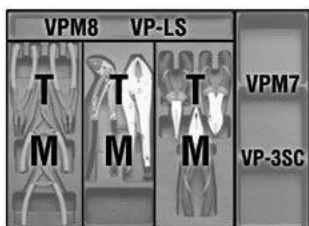

**GLI UTENSILI BETA INOX POSSONO ESSERE STERILIZZATI IN AUTOCLAVE A 121 °C**

**C20TSS**

021203001

€ 310,00 € 169,00

**Cestello estendibile a cinque scomparti in acciaio inossidabile AISI 304, vuoto**

Può essere utilizzato in ambienti critici, ovvero zone e aree in cui non è ammesso il livello minimo di contaminazione, resiste alla ruggine e ai principali acidi ed è sterilizzabile in autoclave a 121° C.

Ambienti critici in cui può essere impiegato:

- Industria alimentare
- Produzione farmaceutica - classe C
- Applicazioni marine
- Laboratori biotecnologici e biomedici

4 kg

450x200x210 mm



**5988/INOX**

059880700

€ 2.155,00 € 1.190,00

**NEW!**

**Assortimento di 49 utensili in acciaio inossidabile**

Tutto il necessario per lavorare in ambienti critici dove risulta fondamentale minimizzare il rischio di contaminazione

**N. pezzi/Descrizione**

- 5 chiavi maschio esagonale con impugnatura Ø 2,5 + 6 mm
- 15 chiavi a bussola a mano bocca esagonale Ø 10 + 32 mm
- 1 cricchetto reversibile con attacco quadro maschio 1/2" meccanismo a 72 denti
- 4 giravite per viti a testa con intaglio 3x75 - 4x100 - 5,5 x 150 - 6,5x150 mm
- 3 giravite Phillips PH0x60 - PH1x80 - PH2x100 mm
- 1 termoformati vuoti
- 1 termoformati vuoti
- 2 scalpelli piatti 160 - 200 mm
- 9 chiavi combinate inossidabili 8 + 19 mm
- 6 chiavi maschio esagonale piegate con estremità sferica Ø 2,5 + 8 mm
- 1 pinza regolabile cerniera chiusa 250 mm
- 1 pinza universale a grande effetto 180 mm
- 1 martello tipo tedesco per meccanici 500 g
- 1 martelli con testa tonda e penna sferica per calderai e lattonieri 230 g

- |             |       |
|-------------|-------|
| Beta N.     | TR    |
| 96TINOX     | T57   |
| 920INOX-A   | T99   |
| 920/55INOX  | T99   |
| 1290INOX    | T228  |
| 1292INOX    | T228  |
| VP-3SC      | VP-LS |
| 34INOX      |       |
| 42INOX/SC9  |       |
| 96BPINOX/B6 |       |
| 1048INOX    |       |
| 1150INOX    |       |
| 1370INOX    |       |
| 1377INOX    |       |



# NUOVI PRODOTTI DELLA GAMMA

Beta CHEMICALS



**NEW!**

## BETA FIX

**9840BF** 098400029 **NEW!**

~~€ 14,70~~ € 8,60

**Adesivo di montaggio ultra-forte, effetto ventosa, bianco**



Adesivo di montaggio ultra-forte istantaneo. Grazie all'effetto ventosa, non è necessario staffare i materiali durante l'indurimento. Incolla cemento, vetro, cartongesso, ceramica, legno, metalli e plastiche (tranne PE, PP, PC, PMMA, PTFE, plastiche morbide, neoprene). Verniciabile.



## ACRYL SEAL

**9842W** 098420031 **NEW!**

~~€ 4,30~~ € 2,50

**Sigillante acrilico verniciabile bianco**



Sigillante acrilico bianco verniciabile per giunti di connessione tra scale, pareti, soffitti, battiscopa, davanzali, serramenti in legno e metallo, calcestruzzo e muratura.



## MULTI SIL

**9843T** 098430028 **NEW!**

~~€ 5,80~~ € 3,40

**Silicone acetico multiuso antimuffa trasparente**



Silicone acetico trasparente resistente a muffe, raggi UV, acqua e agenti atmosferici. Aderisce perfettamente su superfici in vetro, legno verniciato, ceramica e smaltate.



## NEUTRAL SIL

**9844T/K12-1773U** 098440931 **NEW!**

~~€ 145,00~~ € 69,00

**Kit 12 pezzi silicone 9844T + utensile 1773U**

**Silicone neutro trasparente, antimuffa**

Silicone neutro trasparente resistente a muffe, raggi UV, acqua e agenti atmosferici. Inodore. Adatto per sigillare bagni e cucine.



Compreso nel prezzo del valore netto di  
**€ 14,50**



1773U

12x



## MULTI FOAM

**9860** 098600075 **NEW!**

~~€ 11,10~~ € 6,50

**Schiuma poliuretana**



Schiuma poliuretana manuale monocomponente, isolante e sigillante. Ideale per fissare i telai delle finestre e riempire i giunti di pareti divisorie, soffitti, pavimenti, affioramenti di tubi e condotte. Eccellente adesione a calcestruzzo, mattoni, pietra, intonaco, legno, metallo e materie plastiche. Verniciabile e intonacabile.



**1749AC** 017490005

~~€ 41,00~~ € 23,80

**Pistola ad alta spinta per ancoranti chimici e cartucce standard**



230 mm  
STANDARD Ø 50 mm

**1749A** 017490010

~~€ 46,00~~ € 26,50

**Pistola per sigillante modello professionale tubo in alluminio, per cartucce e sacchetti**



**RED SEAL**

**9841R**

098410020

€ 26,50 € 13,90

**Guarnizione siliconica rossa,**  
resistente ad alte temperature, con pratico erogatore a pressione (pressure pack)

Ideale per porte di forni, piastre, sistemi di riscaldamento, scarichi, termostati, pompe, tubi di riscaldamento, parti motore non soggette ad alte pressioni e tutte le applicazioni dove è necessaria una resistenza alle alte temperature.

**RESISTE FINO  
A 300°C**

200 ml



**BLACK SEAL**

**9841N**

098410120

€ 28,00 € 14,90

**Guarnizione siliconica nera,**  
resistente ad alte temperature, con pratico erogatore a pressione (pressure pack)

Ideale per coppe olio, pompe olio, carter, scatole cambio, parti motore non soggette ad alte pressioni e applicazioni che necessitano di resistenza ad alte temperature.

**RESISTE FINO  
A 240°C**

200 ml



**1773U**

017730500

€ 25,00 € 14,50

**NEW!**

**Utensile multiuso per silicone**

Inclusi:

- 5 puntali angolati in gomma
- Lama di ricambio del raschietto

**5 funzioni  
in 1 unico  
utensile**

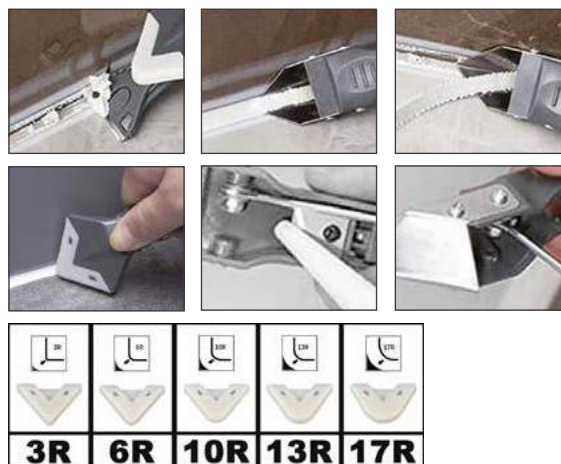

**5+1 INCLUSO  
NEL PREZZO**

**9710/B6**

097100840

€ 56,40 € 34,90

**NEW!**

**LUBRIBETA**

**Sbloccante lubrificante  
multiuso 7 funzioni**

1. Sbloccante;
  2. Lubrificante;
  3. Detergente;
  4. Protettivo antiruggine;
  5. Disossidante per contatti elettrici;
  6. Idrorepellente;
  7. Anticongelante
- Non contiene silicone.

**Box 6 pezzi**



**5+1 INCLUSO  
NEL PREZZO**

**9752/B6**

097520840

€ 51,30 € 31,90

**NEW!**

**ZINC 98%**

**Zinco chiaro**

Con elevato potere coprente, è ideale per zincare parti in ferro, ritocchi di saldatura, dadi, bulloni e parti sottoposte al deterioramento di agenti atmosferici. Particolarmente resistente a ossidazione e abrasione. Fortemente adesivo, crea un film elastico di colore molto chiaro, simile alla zincatura a caldo. Può essere sovra-verniciato. Ideale anche come protettivo finale. Non cola.

**Box 6 pezzi**



**1498BC/12** 014980040

€ 350,00 € 199,00

**Avviatore portatile multifunzione 12V**

- Dispositivo di protezione contro inversione di polarità, corto circuito, sovracorrente, carica eccessiva e sovratensione termica

**Dotazione:**

- Custodia protettiva
- Cavo con pinze di avviamento
- Uscite USB per caricare dispositivi elettronici
- Indicatore led di carica della batteria
- Cavo USB e USB-C
- Alimentatore da rete
- Torcia LED multifunzione



Corrente di avviamento	600 A
Corrente di spunto	1500 A
Tipo di batteria	4 celle LifePo4
Capacità batteria	25000 mAh

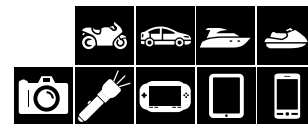

**1498/12** 014980480

€ 745,00 € 423,00



**Avviatore portatile per autovetture 12V**

- Corrente di spunto 2200 A
- Batteria ermetica al piombo electrolyte solido (AGM)



**1498/24** 014980490

€ 1.500,00 € 849,00



**Avviatore portatile per auto e veicoli commerciali 12-24V**

- Corrente di spunto 4200 A (12V), 2100 A (24V)
- Batteria ermetica al piombo electrolyte solido (AGM)

**Avviatore portatile ultraleggero ad alte prestazioni**

Il microprocessore permette la totale protezione contro:

- Inversione di polarità
- Corto circuito
- Voltaggio errato
- Sovraccarico
- Sottoscarica
- Sovraccarica
- Sovratemperatura

12V



12-24V



**1498LT/12** 014980012

€ 891,00 € 499,00



- Solo 2,5 kg di peso
- Lunghezza cavi 500 mm
- Dotato di alimentatore di ricarica 12V 1,3 A



**1498LT/12-24** 014980014

€ 1.770,00 € 999,00



- Fino a 10.000A in 5 kg di peso
- Lunghezza cavi 160 cm
- Sezione cavi 25 mm<sup>2</sup>
- Pratici avvolgicavi
- Alimentatore automatico 4 Amp



**1498LT/12 1498LT/12-24**

Tensione di utilizzo	12V	12/24V
Amperaggio continuo	800 A	2000/1000 A
Amperaggio massimo di avviamento	2000 A	5000/2500 A
Amperaggio di picco	4000 A	10000/5000 A
Amperaggio pinze	1000 A	1000 A
Lunghezza cavi	500 mm	1600 mm
Tipo batteria	4 celle LifePo4	4 celle LifePo4
Funzione salva memoria	si	si
Dimensioni	260x135x72 mm	350x240x140 mm

**1852R1750**

018520175

~~€ 1.580,00~~ **€ 899,00**

**Dotazione**

Due serpentine frontali con diametro 19 e 26 mm per sblocco dadi



Una serpentina piatta per scaldare le superfici



Una serpentina flessibile lunga 800 mm

**Riscaldatore ad induzione portatile, in valigetta di plastica**

- Riscalda e sblocca bulloni, dadi, mozzi e cuscinetti particolarmente bloccati senza l'utilizzo di fiamme
- Permette di scaldare qualsiasi tipo di metallo ferromagnetico

**Dati tecnici:**

- Tensione di ingresso: 230V AC, 50/60 Hz
- Corrente di ingresso: max. 7,5 A
- Potenza: max. 1.75 kW

**VANTAGGI**

- 1 Risparmio di tempo: riscaldamento veloce e con grande precisione
- 2 Sicurezza anti incendio: non genera fiamme, massima sicurezza per l'operatore
- 3 Praticità: utilizzabile con una sola mano e serpentine facilmente intercambiabili

**CAMPI DI APPLICAZIONE**

- Automotive
- Manutenzione industriale
- Industria aeronautica
- Industria navale
- Industria petrolchimica

**MASSIMA SICUREZZA  
SENZA L'USO  
DI FIAMME**

480x370x130 mm

**SCOPRI DI PIÙ**

**1895**
**Vasca di lavaggio ad ultrasuoni con funzione speciale di degassificazione**

- Attraverso il riscaldamento del liquido e con l'azione degli ultrasuoni permette di pulire efficacemente parti di ricambio e pezzi metallici in genere (iniettori, carburatori, valvole, ecc...)
- Display digitale con regolazione della temperatura e del tempo di lavaggio
- Doppia funzione lavaggio: "soft" e "normal"
- Per una pulizia generale è sufficiente usare acqua ad una temperatura di 50/60 °C
- Per una pulizia più accurata aggiungere soluzioni detergenti non schiumogene specifiche per vasche ad ultrasuoni
- La funzione degassificazione accelera la liberazione d'aria in tutto il volume della vasca aumentando l'efficacia degli ultrasuoni

**FLACONE INCLUSO 9881U**

**1895 6      1895 13      1895 27**

Capacità vasca	6 litri	13 litri	27 litri
Rubinetto di scarico	✓	✓	✓
Potenza	150 Watt	300 Watt	500 Watt
Potenza di riscaldamento	300 Watt	400 Watt	500 Watt
Regolazione temperatura	0+80 °C	0+80 °C	0+80 °C
Regolazione tempo di lavaggio	0-99 minuti	0-99 minuti	0-99 minuti
Frequenza	40 kHz	40 kHz	40 kHz
Alimentazione	220/230V	220/230V	220/230V
Dimensioni	330x180x310 mm	350x325x320 mm	530x330x380 mm
Dimensioni serbatoio	300x155x150 mm	325x235x145 mm	500x300x200 mm

**SCOPRI DI PIÙ**

**1895 6** 018950060 **6 l**
~~€ 760,00~~ **€ 439,00**
**1895 13** 018950130 **13 l**
~~€ 1.178,00~~ **€ 679,00**
**1895 27** 018950270 **27 l**
~~€ 1.640,00~~ **€ 949,00**

**1760/IR500** 017600350

€ 169,50 **€ 95,50**

**Termometro digitale ad infrarossi con doppio puntamento laser**



**DATI TECNICI**

Range temperatura: -50 ÷ 500 °C (-22 a 932 °F)  
 Risoluzione display: 0,1  
 Emissività: regolabile 0,1 ÷ 1  
 Precisione: -50 a 20 °C (+/- 3 °C);  
 20 ÷ 500 °C (+/-2% o 2 °C)  
 Risoluzione ottica (D:S): 12:1  
 Auto Spegnimento: circa 10 secondi  
 Temperatura di funzionamento: 0 ÷ 50 °C  
 Temperatura di stoccaggio: -20 ÷ 60 °C  
 Alimentazione: 1 batteria 9V

**1760PA/AC-DC** 017600000

€ 352,00 **€ 199,00**

**Pinza amperometrica e multimetro digitale**

PARAMETRI RILEVABILI  
 Tensione DC: 0.1mV ÷ 600V  
 Tensione AC: 0.1mV ÷ 600V  
 Corrente DC: 0.01 A ÷ 1000 A  
 Corrente AC: 0.01 A ÷ 1000 A  
 Resistenza: 0.1Ω ÷ 40MΩ  
 Capacità: 0.001 nF ÷ 40 μF  
 Frequenza: 0.001kHz ÷ 4kHz  
 Temperatura: -40 °C ÷ 1000 °C  
 -40 °F ÷ 1832 °F



**1000 A**



**1768** 017680010

€ 201,50 **€ 117,00**

**Pedana in alluminio**

**SUPERFICIE RIVESTITA IN MATERIALE ANTISCIVOLO**



L mm	L1 mm	H mm
960	300	475



**1898/M** 018980930

€ 16,10 **€ 9,80**

**Nebulizzatore a pressione con serbatoio da 1,5 Litri**

- Ugello regolabile per getto lineare o nebulizzato
- Scala graduata da 0,5 l - 1 l - 1,5 l
- Leva con blocco per getto continuo
- Non utilizzabile con idrocarburi



**1898/S** 018980932

€ 28,00 **€ 17,50**

**Pompa manuale a pressione con serbatoio da 5 Litri**

- Lancia in acciaio inossidabile
- Leva con blocco per getto continuo
- Ugello regolabile per getto lineare o nebulizzato
- Comoda tracolla per il trasporto
- Maniglia con aggancio per la lancia
- Tubo flessibile da 1,2 m
- Non utilizzabile con idrocarburi



**5 Litri**

# 3027N PRESSE IDRAULICHE CON PISTONE MOBILE

**NEW!**

**3027N 10** 030270101

€ 2.045,00 € 999,00

1030 mm  
500 mm  
830 mm

100 kg



**3027N 50** 030270105

€ 6.980,00 € 3.499,00

2110 mm  
750 mm  
1350 mm

350 kg



**3027N 100** 030270110

€ 21.280,00 € 9.990,00

2400 mm  
850 mm  
1660 mm

1100 kg



**3027N 20** 030270102

€ 2.830,00 € 1.299,00

1870 mm  
600 mm  
920 mm

130 kg



**3027N 30** 030270103

€ 4.950,00 € 2.299,00

2110 mm  
600 mm  
1140 mm

230 kg



	3027N 10	3027N 20	3027N 30	3027N 50	3027N 100
Capacità massima	10 t	20 t	30 t	50 t	100 t
Pompa manuale a 2 velocità	✓	✓	✓	✓	X
Pistone mobile	✓	✓	✓	✓	✓
Sicurezza idraulica in caso di sovraccarico	✓	✓	✓	✓	✓
Manometro	✓	✓	✓	✓	✓
Serie prismi a V inclusi	✓	✓	✓	✓	✓
Argano	X	X	✓	✓	✓

**3025N 1,0** 030250110

€ 2.315,00 € 1.160,00

**Gru idraulica pieghevole con pompa a doppio effetto**

- Portata massima: 1 t
- 4 posizioni di carico: 300-600-800-1000 kg
- Con valvola limitatrice di carico e stelo cromato
- Velocità di discesa controllata
- Ruote in nylon
- Altezza massima: 2420 mm



1 t

1560 mm  
1000 mm  
1600 mm

99 kg

**3025N/PF** 030250111

€ 586,00 € 289,00

**Pinza movimentazione fusti**

**NEW!**



**Portata massima 300 kg**

Grazie alla nuova struttura, riprogettata e migliorata, questa pinza è in grado di sollevare e movimentare fusti olio di grandi dimensioni

**1889N**

018890220

~~€ 853,00~~ € 349,00

**NEW!**
**Base in acciaio per movimentazione e stoccaggio di 2 fusti da 200 l**

- Verniciata completamente a caldo a polvere epossidica
- Facilmente trasportabile con carrello elevatore a forche o transpallet
- Supporto non sovrapponibile

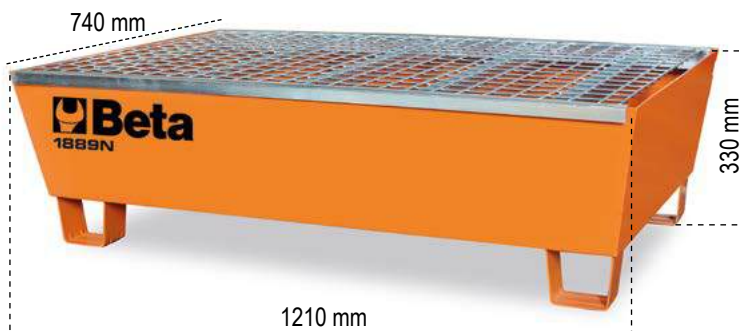
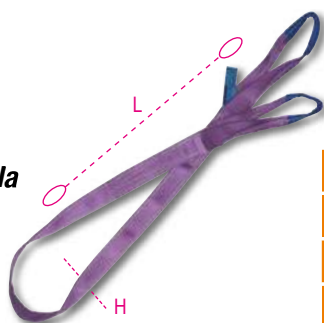
**8150**
**Brache per sollevamento 1t viola**  
 nastro piatto a due strati,  
 asole rinforzate,  
 poliestere alta tenacità (PES)  
 EN 1492-1

- Codice seriale
- Protezione etichetta dati
- Carico di lavoro stampato sul nastro

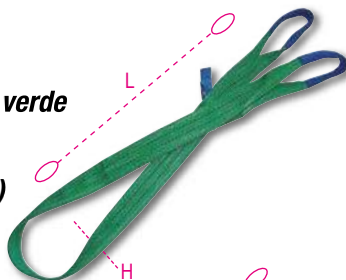

	L m	H mm		€
<b>8150 1-T1</b>	1	30	081500010	<del>€ 6,00</del> € 3,60
<b>8150 2-T1</b>	2	30	081500020	<del>€ 8,50</del> € 5,10
<b>8150 3-T1</b>	3	30	081500030	<del>€ 10,80</del> € 6,60
<b>8150 4-T1</b>	4	30	081500040	<del>€ 13,90</del> € 8,50

**8153**
**Brache per sollevamento 2 t verde**  
 nastro piatto a due strati,  
 asole rinforzate,  
 poliestere alta tenacità (PES)  
 EN 1492-1

	L m	H mm		€
<b>8153 1-T2</b>	1	60	081530010	<del>€ 9,45</del> € 5,70
<b>8153 2-T2</b>	2	60	081530020	<del>€ 14,60</del> € 8,80
<b>8153 3-T2</b>	3	60	081530030	<del>€ 19,90</del> € 12,00
<b>8153 4-T2</b>	4	60	081530040	<del>€ 24,50</del> € 15,00

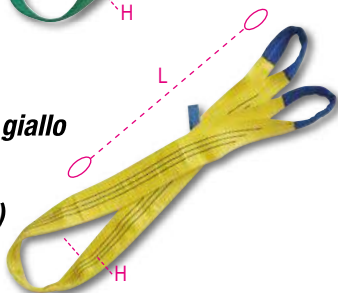
**8156**
**Brache per sollevamento 3 t giallo**  
 nastro piatto a due strati,  
 asole rinforzate,  
 poliestere alta tenacità (PES)  
 EN 1492-1

	L m	H mm		€
<b>8156 2-T3</b>	2	90	081560020	<del>€ 21,90</del> € 13,30
<b>8156 3-T3</b>	3	90	081560030	<del>€ 30,50</del> € 18,50
<b>8156 4-T3</b>	4	90	081560040	<del>€ 37,50</del> € 22,60
<b>8156 6-T3</b>	6	90	081560060	<del>€ 53,00</del> € 32,00

**8181 6/B4**

081810916

**NEW!**
~~€ 74,50~~ € 40,00

**Borse set 4 cricchetti 8181 6 m**  
 nastro in poliestere ad alta tenacità (PES)  
 gancio uncino

L m	LC kg
6	1000



EN 12195-2

**8182 8,5/B2**

081821885

**NEW!**
~~€ 66,00~~ € 34,50

**Borse set 2 cricchetti 8182 8,5 m**  
 nastro in poliestere ad alta tenacità (PES)  
 gancio uncino

L m	LC kg
8,5	2000



EN 12195-2



## 8097

**Pendenti per sollevamento con ganci Clevis e accorciatori con sicura, catena a 2 bracci, grado 8**

- Coefficiente di sicurezza: 4
- Piastrina di identificazione seriale
- Certificato di assemblaggio
- Specifica Prodotto

EN818-4



	Ø	L m	WLL t 0° < β ≤ 45°		€
<b>8097 D6-1</b>	6	1	1,6	080970001	<del>€ 157,50</del> <b>€ 75,00</b>
<b>8097 D6-2</b>	6	2	1,6	080970002	<del>€ 188,00</del> <b>€ 89,00</b>
<b>8097 D7-2</b>	7	2	2,12	080970022	<del>€ 235,50</del> <b>€ 113,00</b>
<b>8097 D7-3</b>	7	3	2,12	080970023	<del>€ 284,00</del> <b>€ 136,00</b>
<b>8097 D7-4</b>	7	4	2,12	080970024	<del>€ 333,00</del> <b>€ 159,00</b>
<b>8097 D8-2</b>	8	2	2,8	080970042	<del>€ 264,00</del> <b>€ 127,00</b>
<b>8097 D8-3</b>	8	3	2,8	080970043	<del>€ 333,00</del> <b>€ 160,00</b>
<b>8097 D8-4</b>	8	4	2,8	080970044	<del>€ 391,00</del> <b>€ 189,00</b>
<b>8097 D10-2</b>	10	2	4,25	080970052	<del>€ 401,00</del> <b>€ 192,00</b>
<b>8097 D10-3</b>	10	3	4,25	080970053	<del>€ 484,00</del> <b>€ 232,00</b>
<b>8097 D10-4</b>	10	4	4,25	080970054	<del>€ 570,00</del> <b>€ 279,00</b>



## 8097SL

**Pendenti per sollevamento con ganci Self-Locking e accorciatori, catena a 2 bracci, grado 8**

	Ø	L m	WLL t 0° < β ≤ 45°		€
<b>8097SL D7-2</b>	7	2	2,12	080970222	<del>€ 285,00</del> <b>€ 137,00</b>
<b>8097SL D7-3</b>	7	3	2,12	080970223	<del>€ 334,00</del> <b>€ 160,00</b>
<b>8097SL D7-4</b>	7	4	2,12	080970224	<del>€ 383,00</del> <b>€ 185,00</b>
<b>8097SL D8-2</b>	8	2	2,8	080970242	<del>€ 312,00</del> <b>€ 150,00</b>
<b>8097SL D8-3</b>	8	3	2,8	080970243	<del>€ 381,00</del> <b>€ 183,00</b>
<b>8097SL D8-4</b>	8	4	2,8	080970244	<del>€ 439,00</del> <b>€ 219,00</b>
<b>8097SL D10-2</b>	10	2	4,25	080970252	<del>€ 470,00</del> <b>€ 226,00</b>
<b>8097SL D10-3</b>	10	3	4,25	080970253	<del>€ 553,00</del> <b>€ 265,00</b>
<b>8097SL D10-4</b>	10	4	4,25	080970254	<del>€ 639,00</del> <b>€ 319,00</b>



Imballo in valigetta

## 8029RS

**Set di grilli a lira per sollevamento, perno a vite, acciaio legato ad alta resistenza, staffa zincata a caldo**



- Coefficiente di sicurezza 6:1
- Codice lotto e marchio produttore su perno e staffa
- CERTIFICATI DISPONIBILI sul nostro sito



EN13889 grado 6	ØD mm	WLL kg		N° pezzi x scatola		€
<b>8029RS T0,5</b>	8	500	1	10	080290706	<del>€ 44,00</del> <b>€ 22,00</b>
<b>8029RS T0,75</b>	10	750	1	10	080290708	<del>€ 53,50</del> <b>€ 26,80</b>
<b>8029RS T1,0</b>	11	1000	1	10	080290710	<del>€ 75,50</del> <b>€ 37,80</b>
<b>8029RS T1,5</b>	13	1500	1	5	080290711	<del>€ 50,00</del> <b>€ 25,00</b>
<b>8029RS T2,0</b>	16	2000	1	4	080290712	<del>€ 41,00</del> <b>€ 20,50</b>
<b>8029RS T3,25</b>	19	3250	1	4	080290716	<del>€ 70,50</del> <b>€ 35,30</b>
<b>8029RS T4,75</b>	22	4750	1	2	080290720	<del>€ 52,00</del> <b>€ 26,00</b>

**8143**

**Paranchi manuali a catena**

Modello professionale, realizzato con materiali di alta qualità e progettato per sollevare carichi pesanti rapidamente e in sicurezza.

**CERTIFICAZIONE TUV**

**EN13157**

**8143 0,5T** 081430005

~~€ 211,50~~ **€ 127,00**

WLL t	L m	📦 9,2 kg
0,50	3	

**8143 1T** 081430010

~~€ 249,50~~ **€ 149,00**

WLL t	L m	📦 11,7 kg
1	3	

**8143 2T** 081430020

~~€ 362,00~~ **€ 217,00**

WLL t	L m	📦 19,5 kg
2	3	

**8143 3T** 081430030

~~€ 467,00~~ **€ 269,00**

WLL t	L m	📦 19,5 kg
3	3	



**8146**

**Paranchi manuale a leva**

- Modello professionale, facile da installare e utilizzare
- Freno automatico a doppio salterello per garantire le migliori condizioni di sicurezza
- Gancio girevole con sicura

**CERTIFICAZIONE TUV**

**EN13157**

**8146C 0,25T** 081460002

~~€ 237,50~~ **€ 142,00**

WLL t	L m	📦 2,5 kg
0,25	1,5	

**8146 0,75T** 081460008

~~€ 258,00~~ **€ 154,00**

WLL t	L m	📦 6,7 kg
0,75	1,5	

**8146 1,5T** 081460015

~~€ 367,00~~ **€ 220,00**

WLL t	L m	📦 11,2 kg
1,50	1,5	

Certificati disponibili

- Certificato fabbricante
- Dichiarazione di conformità CE
- Rapporto di prova tipo 2:2 EN 10204

**MODELLO LEGGERO E PORTATILE**

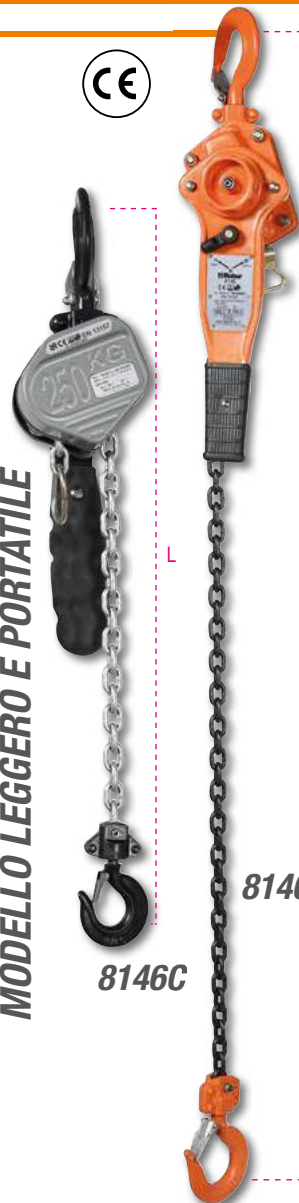

**8134**

**Sollevatori magnetici permanenti**

**Dati tecnici:**

- Coefficiente di sicurezza: 3
- Piastra di identificazione seriale

**Certificati disponibili:**

- Certificato del Fabbricante
- Dichiarazione di Conformità CE
- Rapporto di Prova tipo 2.2 UNI EN10204

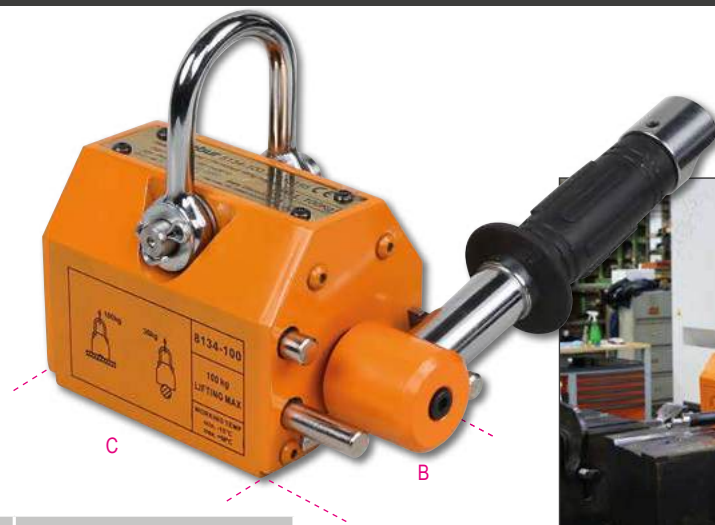

**NEW!**

**EN13155**

	📦	C mm	B mm	€
<b>8134 100 kg</b>	081340010	92	64	<del>€ 457,00</del> <b>€ 224,00</b>
<b>8134 300 kg</b>	081340030	165	88	<del>€ 802,00</del> <b>€ 395,00</b>
<b>8134 600 kg</b>	081340060	236	118	<del>€ 1.490,00</del> <b>€ 722,00</b>
<b>8134 1000 kg</b>	081340100	264	168	<del>€ 2.465,00</del> <b>€ 1.169,00</b>



Verificare che tra il magnete e il carico non siano presenti pellicole protettive, sporco, grasso, olio, ecc e nel caso rimuoverle.

## 8148

Argano manuale a fune passante, corpo in lega di alluminio completo di leva di azionamento, fune e gancio

EN 13157

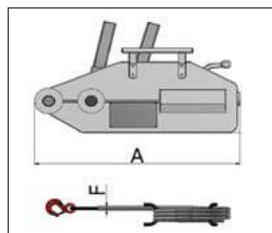

- Coefficiente di sicurezza 4:1
  - Piastra di identificazione seriale
- Certificati disponibili:**
- Certificato del Fabbricante
  - Dichiarazione di Conformità CE
  - Rapporto di Prova tipo 2.2 UNI EN10204

	WLL t	L m	A mm	ø f mm		€
<b>8148 0,8X20M</b>	0,8	20	426	8,3	081480008	<del>€ 379,00</del> <b>€ 225,00</b>
<b>8148 1,6X20M</b>	1,6	20	545	11	081480016	<del>€ 594,00</del> <b>€ 350,00</b>
<b>8148 3,2X20M</b>	3,2	20	660	16	081480032	<del>€ 978,00</del> <b>€ 585,00</b>

## 8135

Pinze di sollevamento per superfici piane con durezza max 30HRC/300HB con anello di sospensione snodato

EN13155

**Dati tecnici:**

- Coefficiente di sicurezza: 3
- Piastra di identificazione seriale

**Certificati disponibili:**

- Certificato del Fabbricante
- Dichiarazione di Conformità CE
- Rapporto di Prova tipo 2.2 UNI EN10204

Non sollevare mai un carico di peso inferiore al 10% della portata massima nominale

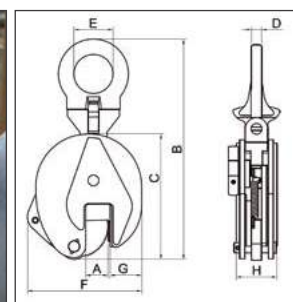

	max WLL t	A mm	kg		€
<b>8135 0,75T</b>	0,75	0-15	2	081350005	<del>€ 131,00</del> <b>€ 78,00</b>
<b>8135 1,0T</b>	1,0	0-20	5	081350010	<del>€ 177,00</del> <b>€ 106,50</b>
<b>8135 2,0T</b>	2,0	0-25	8	081350020	<del>€ 263,00</del> <b>€ 157,00</b>
<b>8135 3,0T</b>	3,0	0-30	15	081350032	<del>€ 446,00</del> <b>€ 267,00</b>
<b>8135 5,0T</b>	5,0	0-50	23	081350050	<del>€ 627,00</del> <b>€ 376,00</b>

max WLL (t)	Dimensioni mm						
	B	C	D	E	F	G	H
0,75	205	125	10	27	105	35	40
1,0	290	170	12	48	145	45	56
2,0	375	205	17	67	175	56	56
3,0	425	237	20	75	215	60	78
5,0	480	262	20	80	232	65	90

## 8135H

Pinze per sollevamento orizzontale di superfici piane con durezza max 30HRC/300HB

EN13155 **NEW!**

**Dati tecnici:**

- Coefficiente di sicurezza: 3
- Piastra di identificazione seriale

**Certificati disponibili:**

- Certificato del Fabbricante
- Dichiarazione di Conformità CE
- Rapporto di Prova tipo 2.2 UNI EN10204

Utilizzare sempre una coppia di pinze per il sollevamento di lamiera in orizzontale

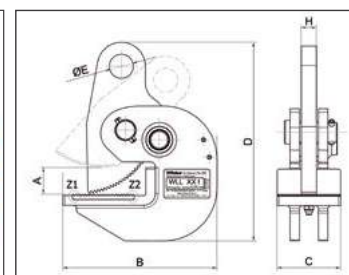

	max WLL t	A mm	kg		€
<b>8135H 0,75T</b>	0,75	25	2,5	081350307	<del>€ 125,00</del> <b>€ 67,50</b>
<b>8135H 1,5T</b>	1,5	30	4,0	081350315	<del>€ 164,00</del> <b>€ 88,50</b>
<b>8135H 3,0T</b>	3,0	45	6,0	081350330	<del>€ 242,00</del> <b>€ 130,00</b>

max WLL (t)	Dimensioni mm						
	B	C	D	ØE	F	G	H
0,75	125	50	165	22	6	1x45°	14
1,5	158	65	205	25	6	1x45°	16
3,0	185	70	245	30	6	1x45°	18

**1927B** 019270022

€ 198,00 € 99,00

12"

**Avvitatore reversibile**

- Meccanismo impulsivo "Pin Clutch"
- Impugnatura in gomma
- Comando d'inversione a leva
- Tre differenti livelli di potenza in avvitamento
- Scarico dell'aria attraverso l'impugnatura



Velocità libera	giri/min	7.000
Massa battente		Pin Clutch
Coppia massima	Nm	705
Capacità vite/dado	Cl 8.8	M22●34 mm
Capacità vite/dado	Cl 12.9	M18●27 mm
Attacco aria	GAS	1/4"
Pressione di utilizzo	bar	6,2
Ø interno tubo aria	mm	10
Consumo aria medio	l/min	133

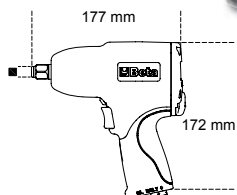

2,1 kg

**1927B/K5** 019270122

€ 261,00 € 129,00

12"

**Avvitatore reversibile in alluminio fornito con 5 bussole macchina, in valigetta di plastica**



720 15-17-19-21-22 mm

3,5 kg

350x305x86 mm

**1927XM** 019270030

€ 302,00 € 149,00

12"

**Avvitatore reversibile compatto**

- Meccanismo impulsivo singolo martello
- Incredibilmente compatto e potente
- Comando d'inversione a pulsante azionabile con una sola mano
- Tre differenti livelli di potenza in avvitamento
- Scarico dell'aria attraverso l'impugnatura
- Gancio per bilanciatore

**SUPER COMPATTO**



Velocità libera	giri/min	10.000
Massa battente		Singolo martello
Coppia massima	Nm	770
Capacità vite/dado	Cl 8.8	M22●34 mm
Capacità vite/dado	Cl 12.9	M18●27 mm
Attacco aria	GAS	1/4"
Pressione di utilizzo	bar	6,2
Ø interno tubo aria	mm	10
Consumo aria medio	l/min	122

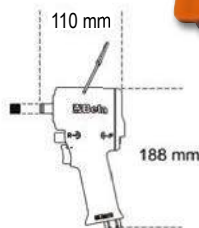

1,3 kg

**1927XM/K5** 019270129

€ 367,00 € 179,00

12"

**Avvitatore reversibile compatto fornito con 5 bussole macchina, in valigetta di plastica**



720 17-19-21-22-24 mm

2,8 kg

307x206x86 mm

**1927P** 019270008

€ 504,00 € 199,00

12"

**Avvitatore reversibile in materiale composito**

- Meccanismo impulsivo doppio martello
- Leggero e bilanciato per un facile utilizzo
- Comando d'inversione a leva
- Tre differenti livelli di potenza in avvitamento
- Scarico dell'aria attraverso l'impugnatura
- Impugnatura antivibrazioni



2 kg

**SUPER POTENTE 1750 Nm**

Velocità libera	giri/min	7.500
Massa battente		Doppio martello
Coppia massima	Nm	1750
Capacità vite/dado	Cl 8.8	M24●36 mm
Capacità vite/dado	Cl 12.9	M20●30 mm
Attacco aria	GAS	1/4"
Pressione di utilizzo	bar	6,2
Ø interno tubo aria	mm	10
Consumo aria medio	l/min	290

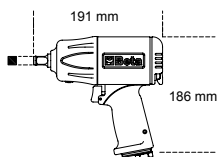

**1927P/K3** 019270118

€ 588,00 € 219,00

12"

**Avvitatore reversibile in materiale composito fornito con 3 bussole macchina, in valigetta di plastica**



720LC 17-19-21 mm

4 kg

350x305x86 mm

**1928XM** 019280030

€ 598,00 € 339,00

3/4"

**Avvitatore reversibile compatto**

- Meccanismo impulsivo doppio martello
- Incredibilmente compatto e potente
- Comando d'inversione a leva azionabile con una sola mano
- Tre differenti livelli di potenza in avvitamento
- Scarico dell'aria attraverso l'impugnatura



**SUPER COMPATTO E POTENTE**



**1600 Nm**

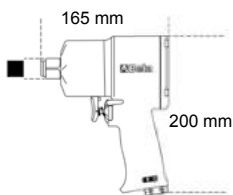

Velocità libera	giri/min	4.800
Massa battente		Doppio martello
Coppia massima	Nm	<b>1600</b>
Capacità vite/dado	Cl 8.8	M27●41 mm
Capacità vite/dado	Cl 12.9	M24●36 mm
Attacco aria	GAS	3/8"
Pressione di utilizzo	bar	6,2
Ø interno tubo aria	mm	10
Consumo aria medio	l/min	175

**1928DA** 019280022

€ 865,00 € 399,00

3/4"

**Avvitatore reversibile**

- Meccanismo impulsivo doppio martello
- Robusto e compatto, dotato di un'elevata coppia
- Comando d'inversione a leva
- Tre differenti livelli di potenza in avvitamento e svitamento
- Scarico dell'aria attraverso l'impugnatura
- Impugnatura ergonomica antiscivolo

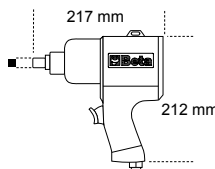

4,3 kg

Velocità libera	giri/min	5.000
Massa battente		Doppio martello
Coppia massima	Nm	<b>1695</b>
Capacità vite/dado	Cl 8.8	M30●46 mm
Capacità vite/dado	Cl 12.9	M27●41 mm
Attacco aria	GAS	3/8"
Pressione di utilizzo	bar	6,2
Ø interno tubo aria	mm	10
Consumo aria medio	l/min	240

**1928P** 019280006

€ 1.190,00 € 549,00

3/4"

**NEW!**

**Avvitatore reversibile in materiale composito**

- Meccanismo impulsivo doppio martello
- Leggero e bilanciato per un facile utilizzo
- Comando d'inversione a leva
- Tre differenti livelli di potenza in avvitamento
- Scarico dell'aria attraverso l'impugnatura
- Impugnatura antivibrazioni



**2100 Nm**  
AVVITATORE  
SUPER-POTENTE  
REVERSIBILE  
IN MATERIALE  
COMPOSITO.

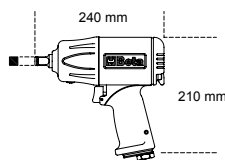

3,7 kg

Velocità libera	giri/min	5.000
Massa battente		Doppio martello
Coppia massima	Nm	<b>2100</b>
Capacità vite/dado	Cl 8.8	M30●46 mm
Capacità vite/dado	Cl 12.9	M27●41 mm
Attacco aria	GAS	3/8"
Pressione di utilizzo	bar	6,2
Ø interno tubo aria	mm	10
Consumo aria medio	l/min	221

**1930PA** 019300032 € 1.290,00 € 699,00

**Avvitatore reversibile**

- Meccanismo impulsivo doppio martello
- Dotato di maniglia ausiliaria
- Comando d'inversione a leva
- Tre differenti livelli di potenza in avvitamento e svitamento
- Scarico dell'aria attraverso l'impugnatura

Velocità libera	giri/min	3.500
Massa battente		Doppio martello
Coppia massima	Nm	2445
Capacità vite/dado	Cl 8.8	M36●55mm
Capacità vite/dado	Cl 12.9	M30●46mm
Attacco aria	GAS	1/2"
Pressione di utilizzo	bar	6,2
Ø interno tubo aria	mm	13
Consumo aria medio	l/min	350



1"

**1930LH** 019300030 € 1.335,00 € 749,00

**Avvitatore reversibile**

- Meccanismo impulsivo doppio martello
- Albero da 210 mm (8,3")
- Impugnatura con nuovo design, inclinata di 70° per non affaticare il polso
- Dotato di maniglia ausiliaria laterale
- 3 differenti livelli di potenza in avvitamento e svitamento
- Scarico dell'aria posto nella parte inferiore del corpo
- Ottimo rapporto peso/potenza

Velocità libera	giri/min	6.000
Massa battente		Doppio martello
Coppia massima	Nm	2441
Capacità vite/dado	Cl 8.8	M36●55mm
Capacità vite/dado	Cl 12.9	M30●46mm
Attacco aria	GAS	1/2"
Pressione di utilizzo	bar	6,2
Ø interno tubo aria	mm	13
Consumo aria medio	l/min	280



1"



**Gricchetti reversibili a massa battente**

- Meccanismo impulsivo tipo "rocking dog" con doppio martello
- Facilità di serraggio: il sistema a massa battente elimina la torsione del polso a fine avvitatura e riduce i tempi operativi
- Compatto e potente: la coppia massima raggiungibile è notevolmente superiore rispetto a quella ottenibile con un cricchetto tradizionale
- Impugnatura ergonomica in gomma



**12" 136 Nm** 1,5 kg

**1922P3** 019220013 € 437,00 € 249,00

Velocità libera	giri/min	600
Coppia massima	Nm	136
Capacità vite/dado	Cl 8.8	M12●18 mm
Capacità vite/dado	Cl 12.9	M10●16 mm
Attacco aria	GAS	1/4"
Pressione di utilizzo	bar	6,2
Ø interno tubo aria	mm	10
Consumo aria medio	l/min	113

**COPPIE ELEVATE SENZA CONTRACCOLPI SUL POLSO**



**1/4" 68 Nm** 600 g

**1922P1** 019220006 € 277,00 € 159,00

**3/8" 68 Nm**

**1922P2** 019220010 € 277,00 € 159,00

Velocità libera	giri/min	700
Coppia massima	Nm	68
Capacità vite/dado	Cl 8.8	M10●16 mm
Capacità vite/dado	Cl 12.9	M8●13 mm
Attacco aria	GAS	1/4"
Pressione di utilizzo	bar	6,2
Ø interno tubo aria	mm	10
Consumo aria medio	l/min	88

Tabella valida per modelli da 1/4" e 3/8".

**720ME/C8** 007200525

~~€ 155,00~~ **€ 89,00**
**8 chiavi a bussola Macchina maschio esagonale**
**12"**

○ 5-6-8-10-12-14-17-19 mm



270x120x45 mm

**720LC/C3** 007200653

~~€ 48,00~~ **€ 23,30**
**3 chiavi a bussola Macchina per dadi ruote con inserti polimerici colorati**
**12"**

○ 17-19-21 mm



148x132x44 mm

**720/C12** 007200912

~~€ 197,50~~ **€ 109,00**
**12 chiavi a bussola Macchina**

○ 10-11-12-13-14-17-19-22-24-27-30-32 mm

**12"**

195x80x55 mm

**1933IH** 019330006

~~€ 224,00~~ **€ 129,00**
**Smerigliatrice assiale alta potenza**

- Fornita con pinza di Ø 3 e 6 mm



800 g

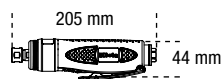

Velocità libera	giri/min	20.000
Capacità pinza	mm	3-6
Potenza	kW	0,75
Attacco aria	GAS	1/4"
Pressione di utilizzo	bar	6,2
Ø interno tubo aria	mm	10
Consumo aria medio	l/min	370

**1933IL** 019330010

~~€ 228,00~~ **€ 129,50**
**Smerigliatrice assiale con albero prolungato**

- Fornita con pinza di Ø 3 e 6 mm



1,4 kg



Velocità libera	giri/min	20.000
Capacità pinza	mm	3-6
Potenza	kW	0,38
Attacco aria	GAS	1/4"
Pressione di utilizzo	bar	6,2
Ø interno tubo aria	mm	10
Consumo aria medio	l/min	113

**1942A** 019420000

~~€ 338,00~~ **€ 192,00**
**Seghetto alternativo**

- Potente e maneggevole
- Ideale per tagliare carrozzerie, scarichi e marmitte, alluminio e plastica
- Dotato di impugnatura in gomma, tubo di scarico in PVC e tubo di alimentazione raccordato
- Scarico dell'aria posteriore



550 g

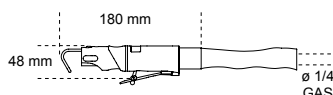

Corse al minuto		10.000
Lunghezza della corsa	mm	10
Attacco aria	GAS	1/4"
Pressione di utilizzo	bar	6,2
Ø interno tubo aria	mm	8
Consumo aria medio	l/min	75

**1936/5A**

019360025

€ 455,00 € 257,00

**Smerigliatrice angolare**

- Estremamente compatta e maneggevole
- Dotata di "air governor" per il controllo automatico del massimo della velocità
- Dotata di maniglia ausiliaria con possibilità dx/sx
- Bloccaggio dell'albero mediante il pulsante "spindle lock"
- Dotata di accessorio per il cambio rapido dei dischi
- La cuffia di protezione può essere regolata velocemente in 9 diverse posizioni mediante sgancio rapido
- Scarico dell'aria posteriore

**Ø 125 mm**
**1,9 kg**

Velocità libera	giri/min	10.000
Dimensione mola	mm	125
Potenza	Cl 8.8	0,66
Filettatura albero	Cl 12.9	14
Attacco aria	GAS	1/4"
Pressione di utilizzo	bar	6,2
Ø interno tubo aria	mm	10
Consumo aria medio	l/min	390

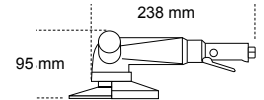
**1946**

019460001

€ 206,00 € 119,00

**Rivettatrice**

- Per impiego con rivetti in acciaio, acciaio inox, alluminio e rame da 2,4 - 3,2 - 4,0 - 4,8 mm

Materiale/rivetto	2,4	3,2	4	4,8
Rame	✓	✓	✓	✓
Alluminio	✓	✓	✓	✓
Acciaio	✓	✓	✓	✓
Acciaio Inox	✓	✓	✓	✓

Potenza di trazione	8.000 N
Lunghezza della corsa	14 mm
Capacità massima rivetti	Ø alluminio 4,8 mm
Attacco aria	1/4" GAS
Pressione di utilizzo	6,2 bar
Ø interno tubo aria	6 mm
Consumo aria	1,2 l/ciclo

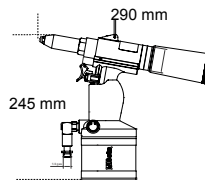
**1946C 4,8**

019460006

€ 642,00 € 365,00

**Rivettatrice con aspirazione automatica**

- Per impiego con rivetti in acciaio, acciaio inox, alluminio e rame, da 2,4 - 3,2 - 4,0 - 4,8 mm
- Becco conico a punta
- Potente e maneggevole, con impugnatura in composito
- Completa di serbatoio portasteli e siringa per la lubrificazione
- Mantenere aperto al massimo il rubinetto di aspirazione (particolare 58)

Materiale/rivetto	2,4	3,2	4	4,8
Rame	✓	✓	✓	✓
Alluminio	✓	✓	✓	✓
Acciaio	✓	✓	✓	✓
Acciaio Inox	✓	✓	✓	✓

Potenza di trazione	8.900 N
Lunghezza della corsa	15 mm
Capacità massima rivetti	Ø acciaio inox rivetti 4,8 mm
Attacco aria	1/4" GAS
Pressione di utilizzo	6,2 bar
Ø interno tubo aria	10 mm
Consumo aria	2,6 l/ciclo

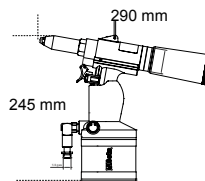
**1949XS**

019490025

€ 7,15 € 4,00

**NEW!**
**Pistola di soffiaggio progressiva a penna**

- In lega leggera
- Getto modulabile ruotando la testa



Attacco aria	1/4"
Pressione di utilizzo	3-8 bar
Pressione massima di utilizzo	10 bar
Temperatura di utilizzo	-20°C + 70°C

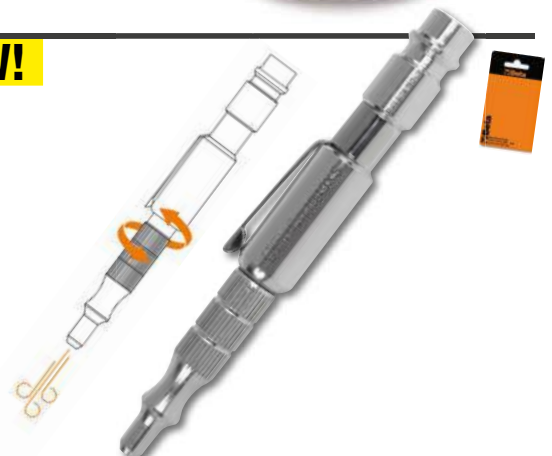





**CALZATURE ANTINFORTUNISTICHE  
E ABBIGLIAMENTO DA LAVORO**



**2024** COLLEZIONE  
AUTUNNO/INVERNO

**SCOPRI LA NUOVA LINEA DI CALZATURE ANTINFORTUNISTICHE**

# FitEvolution

*7 modelli dal design unico, disponibili in varie colorazioni e materiali per soddisfare ogni esigenza.*

SCOPRI DI PIÙ



## IL SISTEMA BREVETTATO BETA FIT4YOU

**CHE PERMETTE DI SCEGLIERE IL PROPRIO COMFORT**

Questa tecnologia innovativa consente di personalizzare il livello di morbidezza e supporto della scarpa in base al peso, all'altezza e alle specifiche esigenze dell'utilizzatore.

Grazie ai tre diversi inserti in ETPU forniti con la scarpa - MORBIDO, INTERMEDIO o RIGIDO - è possibile adattare la calzatura perfettamente al comfort desiderato.

*L'ETPU con le sue eccellenti proprietà ammortizzanti e di ritorno di energia aiuta a ridurre l'affaticamento durante il lavoro.*



Soft



Medium



Hard

Trovi **TUTTE E 3 LE SOLETTE** in ogni confezione di scarpe FitEvolution.

**PROVALE E SCEGLI LA MIGLIORE!**



Inserto **FIT4YOU**



*Una calzatura personalizzata per affrontare ogni giornata lavorativa con stile, protezione e comfort imbattibili*



- PUNTALE IN COMPOSITO
- LAMINA ANTIPERFORAZIONE IN FIBRA COMPOSITA
- CON SISTEMA BREVETTATO FIT 4 YOU E 3 INSERTI IN ETPU, CON 3 DIFFERENTI DENSITÀ PER PERSONALIZZARE LA SCARPA
- SUPPORTO DI STABILITÀ TALLONE
- ALLACCIATURA TRADIZIONALE
- SUOLA IN POLIURETANO BIDENSITÀ

**7272V**

**NEW!**

£ 139,50 € 79,00

**Scarpe FitEvolution in tessuto intrecciato resistente e ad alta traspirazione**

**S1 PS FO SR ESD**

Taglie disponibili: da 37 a 48

da 072720137 a 072720148

# FitEvolution

**7270Y**

**NEW!**

€ 139,50 € 79,00

*Scarpe FitEvolution in tessuto mesh ad alta traspirazione*



S1 PS FO SR ESD

Taglie disponibili: da 37 a 48  
 da 072700137 a 072700148

**7271V**

**NEW!**

€ 139,50 € 79,00

*Scarpe FitEvolution in pelle scamosciata traforata*



S1 PS FO SR ESD

Taglie disponibili: da 37 a 48  
 da 072710137 a 072710148

**7273G**

**NEW!**

€ 143,00 € 81,00

*Scarpe FitEvolution in nabuk idrorepellente*



S3 S FO SR ESD

Taglie disponibili: da 37 a 48  
 da 072730137 a 072730148

**7274G**

**NEW!**

€ 148,00 € 84,00

*Scarpe alte FitEvolution in nabuk idrorepellente*



S3 S FO SR ESD

Taglie disponibili: da 37 a 48  
 da 072740237 a 072740248

**7275N**

**NEW!**

€ 143,00 € 81,00

*Scarpe FitEvolution in microfibra idrorepellente*



S3 S FO SR ESD

Taglie disponibili: da 37 a 48  
 da 072750237 a 072750248

**7276N**

**NEW!**

€ 148,00 € 84,00

*Scarpe alte FitEvolution in microfibra idrorepellente*



S3 S FO SR ESD

Taglie disponibili: da 37 a 48  
 da 072760237 a 072760248

- SUOLA IN EVA CON BATTISTRADA IN GOMMA NITRILICA AD ALTA RESISTENZA
- INTERSUOLA IN EVA
- SUPPORTO DI STABILITÀ TALLONE
- LAMINA ANTIPERFORAZIONE IN FIBRA COMPOSITA
- PUNTALE IN COMPOSITO



**7352G**

€ 136,50 € 77,00

**Scarpe O-Gravity leggerissime, in tessuto mesh ad alta traspirazione**

- Allacciatura tradizionale



**S1P HRO SRC ESD**



450 g

Taglie disponibili: da 38 a 48

da 073520338 a 073520348

**7354N**

€ 136,00 € 77,00

**Scarpe O-Gravity leggerissime in tessuto mesh idrorepellente**

- Collare "slip on"



**S3 HRO SRC**



460 g

Taglie disponibili: da 38 a 48

da 073540038 a 073540048

**7356G**

€ 140,50 € 79,50

**Scarpe O-Gravity leggerissime in microfibra idrorepellente**

- Collare "slip on"



**S3 HRO SRC**



460 g

Taglie disponibili: da 38 a 48

da 073560038 a 073560048

**7357G**

€ 155,50 € 87,50

**Scarpe O-Gravity leggerissime alte in microfibra idrorepellente**



**S3 HRO SRC**



480 g

Taglie disponibili: da 38 a 48

da 073570038 a 073570048

**7372B**

€ 139,50 € 78,50

**Scarpe O-Gravity leggerissime, in tessuto intrecciato resistente e ad altissima traspirazione**

- Allacciatura tradizionale



Taglie disponibili: da 38 a 48

da 073720038 a 073720048



**S1P HRO SRC**

450 g

## ACTIVE

- PUNTALE IN COMPOSITO
- LAMINA ANTIPERFORAZIONE IN FIBRA COMPOSITA



### 7320NA

~~€ 79,50~~ € 45,50

Scarpe in action nabuk idrorepellente con rinforzo antiabrasione nella zona del puntale e supporto di stabilità al tallone



**S3 SRC**

Taglie disponibili: da 35 a 48

da 073200435 a 073200448

### 7321NA

~~€ 82,00~~ € 47,50

Scarpe alte in action nabuk idrorepellente con rapido sfilamento, rinforzo antiabrasione nella zona del puntale e supporto di stabilità al tallone



**RAPIDO SFILAMENTO**

**S3 SRC RS**

Taglie disponibili: da 35 a 48

da 073210435 a 073210448

### 7322SA

~~€ 86,00~~ € 49,50

Scarpe in tessuto ad elevata resistenza all'abrasione con supporto di stabilità al tallone



**S3 SRC**

Taglie disponibili: da 35 a 48

da 073220435 a 073220448

### 7323SA

~~€ 88,50~~ € 51,00

Scarpe alte in tessuto altamente resistente all'abrasione con rapido sfilamento



**RAPIDO SFILAMENTO**

**S3 SRC SR**

Taglie disponibili: da 35 a 48

da 073230435 a 073230448

### 7317NA

~~€ 75,50~~ € 43,50

Scarpe in pelle scamosciata traforata con supporto di stabilità al tallone



Taglie disponibili: da 35 a 48

da 073170135 a 073170148

**S1P SRC**

**FLEX**

- PUNTALE IN COMPOSITO
- LAMINA ANTIPERFORAZIONE IN FIBRA COMPOSITA
- INSERTO ANTIABRAZIONE NELLA ZONA DEL PUNTALE



**7212B**

~~€ 74,00~~ € 39,50

Scarpe in pelle scamosciata, con inserti in mesh



S1P SRC ESD



490 g

Taglie disponibili: da 35 a 48

da 072120235 a 072120248

**7212G**

~~€ 74,00~~ € 39,50

Scarpe in pelle scamosciata, traforata



S1P SRC ESD



490 g

Taglie disponibili: da 35 a 48

da 072120335 a 072120348

**7213G**

~~€ 74,00~~ € 39,50

Scarpe in pelle scamosciata traforata, con inserti in mesh ad alta traspirazione

**SUPER TRAFORATA**



Taglie disponibili: da 35 a 48

da 072130135 a 072130148

S1P SRC ESD



490 g

**7214G**

~~€ 88,00~~ € 42,50

Scarpe in action nabuk idrorepellente



S3 SRC ESD



500 g

Taglie disponibili: da 35 a 48

da 072140235 a 072140248

**7218G**

~~€ 83,50~~ € 44,50

Scarpe alte in action nabuk idrorepellente

**RAPIDO SFILAMENTO**



S3 SRC RS ESD



550 g

Taglie disponibili: da 35 a 48

da 072180135 a 072180148

# HEAVY DUTY

• PUNTALE IN FIBRA DI VETRO  
• LAMINA ANTIPERFORAZIONE IN FIBRA COMPOSITA



## 7293HM

~~€ 181,50~~ € 99,00

Scarpe in pelle pieno fiore ingrassata idrorepellente con battistrada in gomma VIBRAM® ad alte prestazioni, inserto antiabrasione sul tallone e copripuntale di rinforzo in poliuretano



S3 HRO HI SRC



Taglie disponibili: da 39 a 48  
da 072930639 a 072930648

## 7294HM

~~€ 192,00~~ € 109,00

Scarpe alte in pelle pieno fiore ingrassata idrorepellente con battistrada in gomma VIBRAM® ad alte prestazioni, inserto antiabrasione sul tallone e copripuntale di rinforzo in poliuretano



S3 HRO HI SRC



Taglie disponibili: da 39 a 48  
da 072940639 a 072940648

## 7294HMC

~~€ 214,00~~ € 119,00

Scarpe alte in pelle pieno fiore ingrassata idrorepellente con battistrada in gomma VIBRAM® ad alte prestazioni, inserto antiabrasione sul tallone e copripuntale di rinforzo in poliuretano. Dotate di membrana Tepor, waterproof, antivento ed estremamente traspirante



Taglie disponibili: da 39 a 48  
da 072940739 a 072940748

S3 HRO HI CI WR SRC



## 7422P

~~€ 15,00~~ € 7,50

2 paia calze corte in spugna di cotone riciclato, con punta e tallone in spugna con effetto tremor



EU	👤	📄
39-42	M	074220102
43-46	L	074220104

## 7426P

~~€ 14,00~~ € 7,00

2 paia di calze maxi sneakers in cotone con pianta in spugna di cotone, punta e tallone con effetto tremor



EU	👤	📄
39-42	M	074260102
43-46	L	074260104

## 7430T

~~18,00€~~ 9,00 €

3 paia calze sneakers in cotone riciclato, con punta e tallone in spugna con effetto tremor



EU	👤	📄
39-42	M	074300202
43-46	L	074300204

# SCOPRI LA NUOVA LINEA DI ABBIGLIAMENTO

Progettata per sfruttare al massimo le straordinarie proprietà del GRAPHENE.

I nostri capi, che incorporano questo materiale rivoluzionario, si caratterizzano per:

- **PROPRIETÀ ANTIBATTERICHE E ANTI-ODORE:** impediscono la proliferazione dei batteri responsabili di cattivi odori;
- **LEGGEREZZA:** essendo il graphene un materiale estremamente leggero e sottile, risultano morbidi e confortevoli;
- **REGOLAZIONE TERMICA:** si adattano dinamicamente alle condizioni climatiche, dissipando il calore nelle giornate calde e trattenendolo nelle giornate fredde;
- **TRASPIRABILITÀ:** permettono una ventilazione ottimale e la dispersione dell'umidità corporea;
- **RESISTENZA:** sono estremamente duraturi.

SCOPRI DI PIÙ

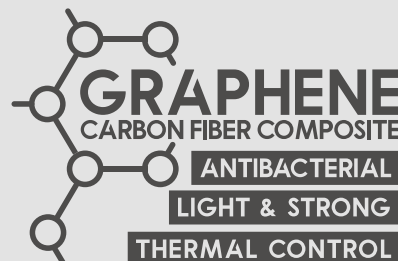

**7647GG**

€ 75,00 € **39,90**



**Gilet da lavoro softshell**

- Tessuto esterno 96% poliestere, 4% spandex, 280 g
- Tessuto interno 100% poliestere con graphene
- **Grigio/nero**
- Termoregolatore, idrorepellente e traspirante

	XS	S	M	L	XL	2XL	3XL
	076470010	076470011	076470012	076470013	076470014	076470015	076470016

**7644GG**

€ 67,00 € **38,00**



**Felpa con zip lunga elasticizzata**

- 60% cotone, 40% poliestere con graphene **grigio**, 280 g
- Termoregolatore, traspirante e easy care

	XS	S	M	L	XL	2XL	3XL
	076440010	076440011	076440012	076440013	076440014	076440015	076440016

**7640GG**

€ 93,50 € **49,90**



**Pantaloni da lavoro multitasche elasticizzati**

- 90% nylon con graphene, 10% spandex, 250 g con rinforzi in Oxford 600D, **grigio**
- Termoregolatore, idrorepellente e ad asciugatura rapida
- **Slim fit**

	XS   46	S   48	M   50	L   52	XL   54	2XL   56	3XL   58
	076400010	076400011	076400012	076400013	076400014	076400015	076400016

**7272V**

FitEvolution 80



# GRAPHENE TECHNOLOGY

## NEW!

### 7679GG

~~€ 99,00~~ € 54,90



**Giacca da lavoro**  
con imbottitura in graphene 80 g

- **Parte frontale e retro** in 100% poliestere 75D
- **Parte laterale e maniche** 96% poliestere, 4% spandex
- Termoregolatore e dotato di membrana TPU impermeabile, antivento e traspirante (resistenza a colonne d'acqua 8.000 mm - traspirabilità 5.000 mvp)
- **Grigio/nero**



	XS	S	M	L	XL	2XL	3XL
	076790010	076790011	076790012	076790013	076790014	076790015	076790016

### 7648GG

~~€ 121,00~~ € 69,00



**Giacca da lavoro softshell**

- 96% poliestere, 4% spandex, 310 g
- Materiale interno fleecce accoppiato 100% poliestere con graphene
- Dotato di cappuccio staccabile
- Termoregolatore e dotato di membrana TPU impermeabile, antivento e traspirante (resistenza a colonne d'acqua 8.000 mm - traspirabilità 5.000 mvp)
- **Grigio/nero**



	XS	S	M	L	XL	2XL	3XL
	076480010	076480011	076480012	076480013	076480014	076480015	076480016

### 7997GN

~~€ 39,50~~ € 22,00



**Maglia intima tecnica maniche lunghe, elasticizzata**

- 70% poliammide, 28% poliestere con graphene, 2% elasthan, 230 g
- **Nero con dettagli grigi**
- Termoregolatore e traspirante

	XS - S   46 - 48	M - L   50 - 52	XL - 2XL   54 - 56
	079970000	079970002	079970004



### 7998GN

~~€ 31,00~~ € 17,50



**Calzamazaglia intima tecnica, elasticizzata**

- 70% poliammide, 28% poliestere con graphene, 2% elasthan, 230 g
- **Nero con dettagli grigi**
- Termoregolatore e traspirante

	XS - S   46 - 48	M - L   50 - 52	XL - 2XL   54 - 56
	079980000	079980002	079980004





**7670G**

~~€ 106,00~~ € 59,00

**Giaccone in poliestere Oxford 300D impermeabilizzato, con spalmatura in PU, grigio**

- Dotato di cappuccio staccabile e rinforzi sulle maniche
- Impermeabile, antivento e traspirante (resistenza a colonne d'acqua 2.000 mm - traspirabilità 2.000 mvp)
- Fodera in poliestere 210T, imbottitura in poliestere 120 g corpo, 100 g maniche

TOP line



	S	M	L	XL	2XL	3XL
	076700001	076700002	076700003	076700004	076700005	076700006

**7654**

~~€ 45,00~~ € 25,90

**Micropile zip corta elasticizzato**

- 95% poliestere, 5% spandex, 180g/m<sup>2</sup>
- Polsini elasticizzati
- Tasca al petto con chiusura zip verticale
- Inserti in poliestere su tasca petto e maniche



TOP line



	XS	S	M	L	XL	2XL	3XL
<b>7654N</b>	076540000	076540001	076540002	076540003	076540004	076540005	076540006
<b>7654B</b>	076540100	076540101	076540102	076540103	076540104	076540105	076540106

**7650**

~~€ 93,50~~ € 48,70

**Pantaloni da lavoro multitasche elasticizzati**

- Slim fit
- 90% Nylon -10% spandex, 260 g
- Tasche per ginocchiere, tasche posteriori e fondo gamba rinforzati in poliestere 600D,
- Cavallo antistrappo
- Vita più alta nella parte posteriore per maggiore protezione della schiena
- Due ampie tasche anteriori, di cui una dotata di taschino con chiusura zip orizzontale
- Due tasche posteriori con chiusura a strappo
- Su gamba sinistra ampio tascone laterale con chiusura a strappo dotato di taschino verticale con chiusura zip
- Tasca frontale su gamba destra con chiusura zip orizzontale
- Ampie tasche per ginocchiere con chiusura a strappo
- Tasca porta metro e nastro porta martello



TOP line



	XS   46	S   48	M   50	L   52	XL   54	2XL   56	3XL   58
<b>7650</b>	076500000	076500001	076500002	076500003	076500004	076500005	076500006
<b>7650B</b>	076500100	076500101	076500102	076500103	076500104	076500105	076500106

**7275N**

FitEvolution 81

**7657**
~~€ 57,50~~ € 32,50

**Pile zip lunga elasticizzata**

- 95% poliestere, 5% spandex
- 280 g/m<sup>2</sup>
- Polsini elasticizzati
- Due ampie tasche in vita con chiusura zip
- Tasca al petto con chiusura zip verticale
- Due tasche interne
- Inserti in poliestere su tasca petto e maniche



	XS	S	M	L	XL	2XL	3XL
<b>7657N</b>	076570000	076570001	076570002	076570003	076570004	076570005	076570006
<b>7657B</b>	076570100	076570101	076570102	076570103	076570104	076570105	076570106

**7637**
~~€ 84,00~~ € 45,00

**Felpa tecnica in pile con inserti in tessuto softshell**

- Tessuto principale: fleece 100% poliestere, 250 g
- Inserto: softshell 100D con fleece accoppiato, 270 g
- Chiusura frontale con reversed zip
- Una tasca al petto con chiusura a zip con spirale arancione
- Due profonde tasche in vita con chiusura a zip con spirale arancione
- Cappuccio fisso con regolatori a coulisse
- Inserti in tessuto softshell su cappuccio, spalle, gomiti, fianchi e vita

**NEW!**

	XS	S	M	L	XL	2XL	3XL
<b>7637G</b>	076370000	076370001	076370002	076370003	076370004	076370005	076370006
<b>7637B</b>	076370100	076370101	076370102	076370103	076370104	076370105	076370106

**7659N**
~~€ 152,00~~ € 79,90

**Giacca softshell con cappuccio e maniche staccabili**

- 94% poliestere, 6% spandex, 290 g con cappuccio e maniche staccabili, **nero**
- Dotato di membrana TPU impermeabile, antivento e traspirante (resistenza a colonna d'acqua 8.000 mm - traspirabilità 8.000 mvp)
- Maniche staccabili
- Cappuccio staccabile e regolabile con coulisse elasticizzata
- Polsini elasticizzati, regolabili con bottoni automatici
- Due ampie tasche in vita con chiusura zip
- Tasca al petto con chiusura zip verticale, dotata di inserto portabadge
- Una tasca interna



	S	M	L	XL	2XL	3XL
	076590001	076590002	076590003	076590004	076590005	076590006



### 7937MG

€ 55,50 € 29,90



**NEW!**

#### Gilet da lavoro, grigio

- 97% cotone, 3% tessuto elasticizzato, 220 g
- Chiusura frontale con zip, coperta da patella con chiusura a strappo
- Tasche al petto con chiusura a strappo e taschino porta penna
- Tasconi in vita con chiusura a strappo
- Vita regolabile con velcro

Cotton



	XS	S	M	L	XL	2XL	3XL
	079370400	079370401	079370402	079370403	079370404	079370405	079370406

### 7665N

€ 56,50 € 29,90

#### Felpa zip lunga, con cappuccio, nero

- 280 g, 60% cotone, 40% poliestere
- Polsini elasticizzati
- Due ampie tasche in vita con chiusura zip
- Tasca al petto con chiusura zip verticale
- Cappuccio fisso con cordini di regolazione tondi
- Vita elasticizzata

TOP line



	XS	S	M	L	XL	2XL	3XL
	076650000	076650001	076650002	076650003	076650004	076650005	076650006

### 7930MG

€ 59,50 € 32,50



**NEW!**

#### Pantaloni da lavoro multitasche in 100% cotone, grigio

- 97% cotone, 3% tessuto elasticizzato, 220 g
- Vita elasticizzata
- Due ampie tasche anteriori
- Due tasche posteriori con chiusura a strappo
- Tasconi frontali con chiusura a strappo
- Inserti porta ginocchiere con chiusura a strappo
- Anello per portachiavi in vita
- Fascetta posteriore con logo Beta
- Logo reflex sul tascone sinistro

Cotton



	XS   46	S   48	M   50	L   52	XL   54	2XL   56	3XL   58
	079300400	079300401	079300402	079300403	079300404	079300405	079300406

### 7352G

O-Gravity 82

### 7664N

€ 52,50 € 28,50

#### Felpa zip lunga, nero

- 60% cotone, 40% poliestere, 280 g
- Polsini elasticizzati
- Due ampie tasche in vita con chiusura zip
- Tasca al petto con chiusura zip verticale
- Vita elasticizzata

TOP line



	XS	S	M	L	XL	2XL	3XL
	076640000	076640001	076640002	076640003	076640004	076640005	076640006

**7750N**
~~€ 79,50~~ € 45,00

**Bomber da lavoro multitasche, impermeabile**

- Tessuto esterno: 100% poliestere 50D, impermeabilizzato e resistente
- Tessuto interno: 100% poliestere
- Imbottitura: 100% poliestere
- Collare: fleece 95% poliestere, 5% spandex



	XS	S	M	L	XL	2XL	3XL	4XL
	077500000	077500001	077500002	077500003	077500004	077500005	077500006	077500007

**7642G**
~~€ 32,00~~ € 18,50

**Felpa girocollo con inserti neri sulle spalle e dettaglio verde fluo**

- 60% cotone, 40% poliestere, 240 g/m<sup>2</sup>
- Polsini, girocollo e fondo elasticizzati a costine
- Cuciture a tre aghi
- Logo in silicone
- Grigio melange con dettagli verde fluo

	XS	S	M	L	XL	2XL	3XL
	076420000	076420001	076420002	076420003	076420004	076420005	076420006

**7850G**
~~€ 46,50~~ € 25,00

**Pantaloni cargo in 100% cotone**

- Slim Fit
- Tessuto 100% cotone
- Grigio con dettagli verde fluo
- Vita elasticizzata
- Due tasche in vita
- Due tasche posteriori
- Due tasche laterali con chiusura con bottone automatico
- Inserti reflex



	XS   46	S   48	M   50	L   52	XL   54	2XL   56	3XL   58	4XL   60
	078500100	078500101	078500102	078500103	078500104	078500105	078500106	078500107

**7320NA**
**Active** 83

**7579QN**

~~€ 74,50~~ € 42,00

**Gilet da lavoro in doppio materiale**

- Tessuto esterno petto e schiena: 100% nylon 300D, impermeabilizzato e resistente
- spalle, maniche e cappuccio: softshell 96% poliestere, 4% spandex
- Tessuto interno: 100% poliestere
- Imbottitura: 100% poliestere



	S	M	L	XL	2XL	3XL
	075790201	075790202	075790203	075790204	075790205	075790206

**7636N**

~~€ 26,00~~ € 14,90

**Micropile con zip corta, nero**

100% poliestere, 180 g/m<sup>2</sup>  
Il micropile combina linee semplici ed essenziali a comodità e praticità.



	XS	S	M	L	XL	2XL	3XL
	076360500	076360501	076360502	076360503	076360504	076360505	076360506

**7600**

~~€ 74,00~~ € 42,50

**Pantaloni "work trekking" in tessuto elasticizzato, ideali per chi vuole un capo pratico, snello e comodo**

- Slim fit
- 90% nylon, 10% tessuto elasticizzato, 265 g



**TREKKING  
HEAVY**

	XS   46	S   48	M   50	L   52	XL   54	2XL   56	3XL   58
<b>7600G</b>	076000000	076000001	076000002	076000003	076000004	076000005	076000006
<b>7600N</b>	076000100	076000101	076000102	076000103	076000104	076000105	076000106

**7273G**

FitEvolution



**7780QN**

~~€ 126,00~~ € 69,00



**Bomber da lavoro multitasche in doppio materiale**

- 100% nylon impermeabilizzato 300D e tessuto softshell 96% poliestere, 4% spandex, imbottitura in poliestere
- 160 g
- cappuccio fisso



	S	M	L	XL	2XL	3XL
	077800201	077800202	077800203	077800204	077800205	077800206

**7818**

~~€ 72,00~~ € 39,90



**Pantaloni da lavoro multitasche con inserti in tessuto elasticizzato**

- T/C Canvas, 65% poliestere, 35% cotone, 260 g
- Inserti in tessuto elasticizzato 90% nylon, 10% spandex; 260 g
- Tasche per ginocchiere e fondo gamba rinforzati in poliestere 300D



	XS   46	S   48	M   50	L   52	XL   54	2XL   56	3XL   58
<b>7818G</b>	078180000	078180001	078180002	078180003	078180004	078180005	078180006
<b>7818BL</b>	078180100	078180101	078180102	078180103	078180104	078180105	078180106



**7867** € 49,00 € 26,50



**Gilet leggero da lavoro**

- T/C twill, 65% poliestere, 35% cotone, 180 g
- Insetti antiabrasione in "Oxford" poliestere/PU, 220 g
- Tasche al petto con chiusura a strappo, taschino porta penna ed inserto porta badge
- Tasconi in vita con chiusura a strappo

**Beta EASY LIGHT**

**NEW!**



	XS	S	M	L	XL	2XL	3XL	4XL	5XL
<b>7867G</b>	078670800	078670801	078670802	078670803	078670804	078670805	078670806	078670807	078670808
<b>7867B</b>	078670700	078670701	078670702	078670703	078670704	078670705	078670706	078670707	078670708



**7900**  
€ 58,50 € 31,50



**Pantaloni leggeri da lavoro, 260 g**

**Beta EASY**

- 65% poliestere, 35% cotone
- Tasche per ginocchiere
- Insetti e ginocchiere in "Oxford" poliestere/PU, 220 g
- Chiusura metal zip
- Due profonde tasche anteriori dotate di inserti porta minuteria con chiusura a strappo
- Tascone laterale sinistro con chiusura a strappo dotato di taschino porta cellulare ed inserto porta badge
- Tasconi posteriori con rinforzi in "Oxford" e chiusura a strappo
- Tasca porta metro e nastro porta martello

**7860**  
€ 53,00 € 28,70

**Pantaloni leggeri da lavoro, 180 g**

**Beta EASY LIGHT**

	XS   46	S   48	M   50	L   52	XL   54	2XL   56	3XL   58	4XL   60	5XL   62
<b>7860G</b>	078600800	078600801	078600802	078600803	078600804	078600805	078600806	078600807	078600808
<b>7860B</b>	078600700	078600701	078600702	078600703	078600704	078600705	078600706	078600707	078600708
<b>7900G</b>	079000800	079000801	079000802	079000803	079000804	079000805	079000806	079000807	

**7636N**

**Micropile con zip corta**

92

**NEW!**

**7212G**

**Flex** 84



**7865** € 84,50 € 47,00



**Tuta leggera da lavoro in T/C twill 180 g con inserti in Oxford**

**Beta EASY LIGHT**

- Polsini regolabili a strappo
- Chiusura frontale con zip doppio cursore, coperta da patella con chiusura a strappo
- Tasche al petto con chiusura a strappo e taschino porta penna
- Insetti e ginocchiere in "Oxford" poliestere/PU, 220 g
- Elastico in vita
- Due profonde tasche anteriori dotate di inserti porta minuteria con chiusura a strappo
- Tascone laterale sinistro con chiusura a strappo, dotato di taschino porta cellulare ed inserto porta badge
- Tasconi posteriori con rinforzi in "Oxford" e chiusura a strappo
- Tasca porta metro e nastro porta martello
- Tasche per ginocchiere

**NEW!**

	XS   46	S   48	M   50	L   52	XL   54	2XL   56	3XL   58	4XL   60	5XL   62
<b>7865G</b>	078650800	078650801	078650802	078650803	078650804	078650805	078650806	078650807	078650808
<b>7865B</b>	078650700	078650701	078650702	078650703	078650704	078650705	078650706	078650707	078650708



**7978L** ~~€ 34,00~~ **€ 19,50** EN 343

**Cappotto impermeabile accorciabile**

- Poliestere spalmato PVC con cuciture termonastrate
- Dotato di bottoni automatici che permettono di accorciarlo a 3/4
- Chiusura frontale con zip
- Polsini regolabili con bottoni automatici
- Cappuccio fisso con coulisse
- Due tasche in vita coperte da patella
- Occhielli di aerazione sotto le ascelle ed aperture di ventilazione sulla schiena

	XS   46	S   48	M   50	L   52	XL   54	2XL   56	3XL   58
	079780100	079780101	079780102	079780103	079780104	079780105	079780106

**7971L** ~~€ 24,50~~ **€ 13,90** EN 343

**Pantaloni impermeabili**

- Poliestere spalmato PVC con cuciture termonastrate
- Elastico sul girovita
- Fondo gamba regolabile con bottone automatico

	XS   46	S   48	M   50	L   52	XL   54	2XL   56	3XL   58
	079710100	079710101	079710102	079710103	079710104	079710105	079710106



**7996N**

~~€ 41,00~~ **€ 23,80**

**Set abbigliamento intimo tecnico  
maglia intima tecnica  
maniche lunghe  
+ calzamaglia intima tecnica**

- 92% poliestere, 8% spandex
- 160 g/m<sup>2</sup>
- Nero



	XS-S	M-L	XL-XXL
	079960000	079960002	079960004

**7328** ~~€ 39,50~~ **€ 19,90**

**Stivale da lavoro**

- Punta in acciaio
- Lamina antiperforazione in acciaio elastico



**EN ISO 20345 2011**

**S5 SRC**

**7328A**  
**Arancione**

**Taglie disponibili: da 38 a 47**  
 da 0732806**38** a 0732806**47**

**7328N**

**Nero**  
**Taglie disponibili: da 38 a 47**  
 da 0732808**38** a 0732808**47**





**7980L**

079800200

~~€ 14,10~~ **€ 9,50**

**Berretto invernale con luce LED ricaricabile, con risvolto**

- 100% acrilico
- Nero
- Taglia unica

Luce LED:

- Ricaricabile tramite nastro USB
- Intensità luminosa: fino a 60 Lumen
- Tempo di ricarica: 80 minuti
- Autonomia: 85 ÷ 290 minuti



**LUCE LED RICARICABILE CON 3 INTENSITÀ LUMINOSE, FINO A 60 LUMEN**

**7980RN**

079800120

~~€ 12,10~~ **€ 7,00**

**Berretto invernale con risvolto**

- 100% acrilico
- Fodera interna in 3M Thinsulate™
- Tessuto a costine
- Risvolto altezza 8 cm
- Patch frontale con logo
- Nero
- Taglia unica

**7981N**
~~€ 21,10~~ **€ 12,00**

**Cappellino anti pioggia**

- 100% nylon spalmato PU
- Trattamento water-repellent
- Interno foderato con tessuto traspirante
- Banda reflex sul retro
- Logo frontale in reflex
- Nero



	L   58	XL   60
	079810158	079810160

**7985N**

079850000

~~€ 12,10~~ **€ 7,00**

**Scaldacollo in micropile con regolatore a coulisse**

- 100% poliestere micropile, 180 g
- Regolatore elasticizzato con coulisse
- Logo laterale in outline
- Banda laterale reflex
- Nero con dettagli grigi e reflex
- Taglia unica

**7984EG**

079840520

~~€ 24,90~~ **€ 14,40**

**Cintura da lavoro elasticizzata**

- 100% TPE
- Fibbia in metallo zinco satinato
- Taglia unica 120 cm (accorciabile)
- Larghezza 37 mm
- Grigia

**7984G**

079840525

~~€ 17,20~~ **€ 9,90**

**Cintura da lavoro**

- 100% TPE
- Fibbia in metallo zinco cromato
- Taglia unica 125 cm (accorciabile)
- Larghezza 35 mm
- Nera



**9563G**

095630050

~~€ 186,00~~ € 129,90

**Poltrona per ufficio, per ospiti**

- Altezza schienale: 60 cm
- Dimensioni seduta: 45 cm x 51 cm
- Altezza totale sedia: 110-120 cm
- Base: 28 cm (lunghezza gamba) x 50-60 cm (altezza)



**9563U**

095630020

~~€ 367,00~~ € 249,00

**Poltrona per ufficio ergonomica, con braccioli**

- Altezza schienale: 97 cm
- Dimensioni seduta: 50 cm x 53 cm
- Altezza totale sedia: 133-144 cm
- Base: 35 cm (lunghezza gamba) x 49 cm (altezza)



**9520P**

095200100

~~€ 78,50~~ € 42,00

**Portaombrelli in metallo zincato, verniciato, con logo tagliato a laser, con vaschetta salvagoccia, nero**



**NEW!**

**9541F**

095410011

~~€ 86,00~~ € 43,00

**Zaino in poliestere spalmato/ poliestere oxford 600D**

50x33x16 mm



**9547WSK**

095473801

~~€ 127,50~~ € 69,00

**"Kinder Work Station", banco da lavoro con utensili per bambini a partire da 3 anni**

h 74 cm



**9547T**

095470100

~~€ 69,50~~ € 39,00

**"Kinder trolley", carrello attrezzi con utensili per bambini a partire da 3 anni**



**9548G**

095480100

~~€ 69,50~~ € 39,00

**"Kinder Garage" a 6 piani, con autolavaggio, ascensore e rampe**

h 69 cm



 **Beta**  
POWERTOOLS

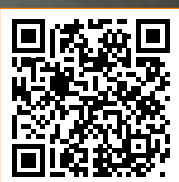

*Inquadra il QR code per scoprire  
la promozione dedicata alla*

**NUOVA GAMMA DI  
ELETTROUTENSILI BETA**

SEGUICI SU INSTAGRAM!



Rimani sempre aggiornato sulle ultime novità e promozioni

**Beta**  
AMBASSADOR

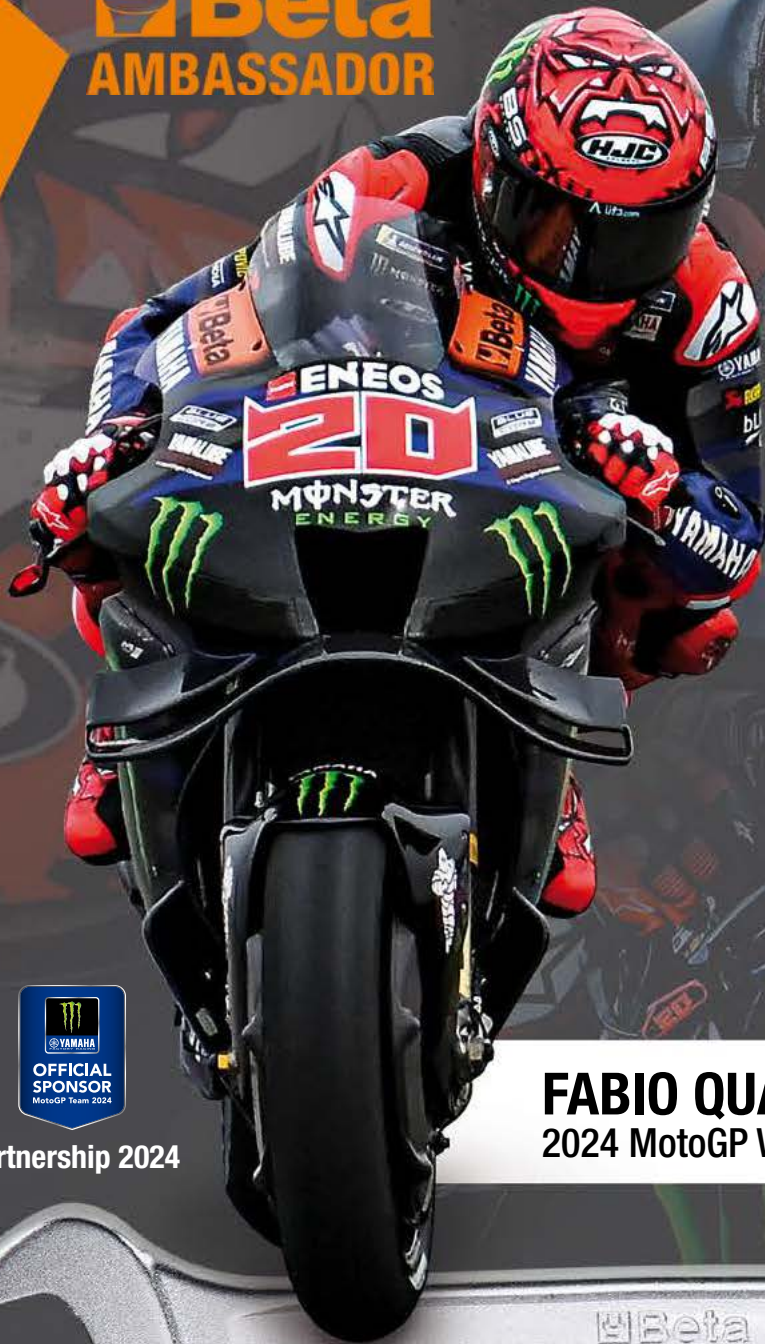

Partnership 2024

## FABIO QUARTARARO

2024 MotoGP World Championship



Beta Utensili S.p.A.  
via Volta, 18 | 20845 Sovico (MB)  
tel +39 039 20771 | [www.beta-tools.com](http://www.beta-tools.com)



SEGUICI sui nostri canali social

